

UNIVERSIDAD DE SAN CARLOS DE GUATEMALA
ESCUELA DE HISTORIA
AREA DE ARQUEOLOGIA

EXCAVACIÓN EN CINCO GRUPOS HABITACIONALES AL
SUESTE DEL MUNDO PERDIDO, TIKAL

Tesis presenta

CARLOS ROLANDO TORRES ARCE

Previo a optar al título de
ARQUEÓLOGO EN EL GRADO DE LICENCIADO

Guatemala, Noviembre de 1984.

UNIVERSIDAD DE SAN CARLOS DE GUATEMALA
ESCUELA DE HISTORIA

CONSEJO DIRECTIVO DE LA ESCUELA

Director:	Lic. Julio Galicia Díaz
Vocales:	Lic. Celso Lara Figueroa
	Lic. Antonio Vásquez Ramírez
	Br. Ricardo Solís
	Br. Mario Pineda Spillari
	Br. Luis Eduardo Cruz
Secretario Adjunto:	Lic. Guillermo Díaz Romeu

COMITE DE TESIS:

Lic. Juan Pedro Laporte
Licda. Sara Santa Cruz de García
Licda. Zoila Rodríguez Girón

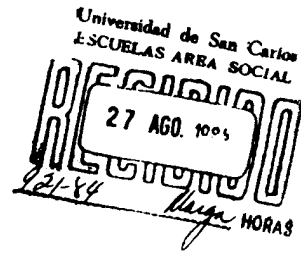

Agosto 24, 1984

Señores
Consejo Directivo
Escuela de Historia
Universidad de San Carlos

Señores:

Por este medio presento el trabajo de tesis profesional realizado por el estudiante CARLOS ROLANDO TORRES ARCE para obtener el grado de Licenciado en Arqueología. La tesis lleva por título "EXCAVACIONES EN CINCO GRUPOS HABITACIONALES AL SUROESTE DEL MUNDO PERDIDO, TIKAL". El presente trabajo de investigación se llevó a cabo dentro del programa de excavación que el Proyecto Nacional Tikal desarrolla en dicho sitio.

En mi calidad de asesor de esta tesis, me es grato comunicarles que la presente investigación merece mi aprobación, por lo que ruego a ustedes se nombre el Comité de Tesis respectivo.

sin otro particular quedo atentamente,

Juan P. La Torre
Arqueólogo Asesor
de Tesis

GUatemala, 15 de Octubre de 1984.

Señores
Consejo Técnico
Escuela de Historia Universidad de San
Carlos

Señores,

Por este medio hago presente que he, os re' i'ati", h'ch' 101'; C'"" ,,,,t,,,rios,
anotaciones y sugerencias hecesGrias a
1(\ investigación de tesis "EXCAVACIONES EN LOS GRUPOS HIERÁRQUICOS AL SP1WESTE
DEL MUNDO PERDIDO, TIJAL" presentaos por el estu-
diante CARLOS TORRES ARCE para optar al título de Licenciado.

Consideramos que el trabajo refleja un a'plio esfuerzo en cuanto a exploración de campo y aporta
nuevas informaciones relacionadas a las Zonas de Habitación del Área Uayn, por lo que sugerimos se proceda al
examen de grado respectivo.

Atentamente,

~Mali
Lic. Juan Rodrigo Laporte
asesor

Lic. Zoila Rodríguez G.
Vocal

Lic. Juan Rodríguez
Vocal

IN DICE

	Página
1. Introducción	
Plano de Tikal, localización Grupos Trabajados lámina No. 1	1
2. Marco Geográfico	3
3. Antecedentes	5
4. Descripción de Grupos excavados.....	5
4.1 Operación L. Grupo 8B-I	5
Estructura 8B-1 ... '.....	5
Estructura 8B-2 Estructura 8B-3	7
..... Estructura 8B-4 Pozo	7
central de plaza	8
Asociaciones a Grupo 8B-I	9
Plano de excavación Operación L. lámina No. 2 ...	9
4.2 Operación LI. Grupo 7C-XVII ,..... Estructura 7C-	10
49 Estructura 7C-50	11
Estructura 7C-51 Estructura 7C-52	11
.....	12
Pozos de plaza '.....	13
Plano de excavación Operación LI. lámina No. 3 ..'	13
4.3 Operación LII. Grupo 7B-VI	14
Estructura 7B-10 '..... '..... '.....	16
Estructura 7B-11 Estructura 7B-12	17
.....	18
Pozo central de plaza	18
Asociaciones a Grupo 7B- VI..... '.....	19
Dibujo chultún 7B-3. lámina No. 4	20
Plano de excavación Operación LII. lámina No. 5	20
4.4 Operación LIII. Grupo 7B-VII	22
Estructura 7B-13 Estructura 7B-14	23
Estructura 7B-15 Estructura 7B-16	24
..... Estructura 7B-17	24
Excavación de plaza	25
Asociaciones a Grupo 7B-VII	26
Plano de excavación Operación LIII. Lámina No. 6	28
	29
	30
	30
	32

	Página
4.5 Operación LIV. Grupo 7B- VIII	Estructura 33
7B-18	Estructura 7B-19 34
Estructura 7B-20	Estructura 7B-29 35
..... Pozo central de plaza	36
Asociaciones a Grupo 7B-VIII	Dibujo 36
chultún 8B-2. Lámina No. 7	37
Plano de excavación Operación LIV. Lámina No. 8 .	37
Entierros localizados en las excavaciones Grupos 8B-I,	39
7B-VI, 7B-VII, 7B-VIII.....	40
5. Dibujo entierro P.N. T. 121. Lámina No. 9	41
Dibujo entierro P.N. T. 125, Lámina No. 10	41
Conclusiones cada Grupo trabajado	60-A
Conclusiones Generales	64-A
6. Cuadro No. 1. Lámina No. 11	77
7. Cuadro Cronológico Tikal. Lámina No. 12	83
Bibliografía.....	86
	87
8.	89

·- I. INTRODUCCION

En el Plan de Trabajo Proyecto Nacional Tikal 1982 (Laporte 1982/11) se contempló entre otros, la investigación de Zonas de Habitación al Suroeste del Mundo Perdido, para complementar las ya trabajadas en programas anteriores. .

Se seleccionaron los grupos 8B-I, 7C-XVII, 7B-VI, 7B-VII, 7B-VIII, para su excavación, obedeciendo a que como no se puede excavar en su totalidad todas las estructuras del Cuadrante Perdido, fue necesario encontrar una forma de representabilidad en su investigación, optando por los grupos 8B-I, 7B-VI, 7B-VII y 7B-VIII que ocupan una misma elevación, rodeada por el bajo que conduce a la aguada El Pital, no así con el grupo 7C-XVII que se localiza algunos metros hacia el "N-E" en terreno plano. (Ver lámina No. 1). .

En el año 1984 se realizó la presente investigación, la cual describe en mayor parte detalles de la excavación de cada estructura que forman los diversos grupos, plazas y plataformas sobre las que se asientan los mismos, con sus remodelaciones, su respectivo muestreo cerámica y características arquitectónicas, chultunes y hallazgos asociados a los diferentes grupos, así como la relación entre los mismos grupos o grupos cercanos mayores, finalizando con conclusiones arquitectónicas, funcionales, de los grupos trabajados.

En la numeración de estructuras se utilizaron los Planos de Tikal (Carr y Hazard 1961/6), la numeración de los grupos por (Becker 1980/5); para su localización en el campo, como para el trazo de trincheras y pozos se usó una brújula Brunton, orientada al norte magnético 1982-1983. En la numeración de escalinatas y remodelaciones de estructuras se da en orden ascendente, de la más temprana a la más tardía; en estructuras y escalinatas, se escalón primero inferior a escalón último superior.

Todo el material Cerámica, Lítico, Oseo y Concha, fue trabajado en el Laboratorio P.N.T. bajo la dirección del Lic. Bernard Hermes, a quien gracias a su colaboración se utilizó el fechamiento, número de catálogo Cerámica, Lítico, Oseo, Concha, en este trabajo; así como la descripción total de este

0.05 mts, c/u; almacenando aproximadamente una libra de tierra por nivel excavado, para que en un futuro se efectúen análisis por flotación de esta muestra.

Excavación de entierros: al localizar un entierro se procedió a la limpieza del área donde se encontraba, a manera de dejar limpias las piedras o lajas que lo cubrían, dibujo de perfil y planta de las mismas, Levamiento de piedras, limpieza y banqueteadado del entierro; dibujo perfil y planta. Cuando la condición de los huesos era muy mala se trataron con Resistol 550 al 15%.

Al final de la descripción de cada grupo excavado se incluye una lámina que corresponde al dibujo del plano del grupo; representando con línea continua la proyección de muros de estructura y con línea punteada las zonas excavadas.

La lectura de esta investigación parecerá al lector por momentos que es repetitiva, más que todo en lo referente a la descripción de vasijas; esto obedece a la existencia de un "Patrón" para la descripción de las mismas, buscando uniformidad y precisión en su estudio.

Se agradece al
autorización para usar
1962-1983; así como su de
investigación.

Licenciado Juan Pedro Laporte, la
los informes de excavación P.N.T:
acertada asesoría en el presente trabajo

MARCO GEOGRAFICO

Tikal en general se localiza a una altura de 200 mts. sobre el nivel del mar. (Carr y Hazard 1961/6).

Los grupos 7B-VI, 7B-VII, 7B-VIII, 8B-I estan localizados sobre una elevación cota nivel más alto 232 a 225 cota nivel más bajo; con una diferencia de 7 mts. provoca grandes cambios en el aspecto geográfico, dividiendo la zona en dos: zona alta y zona baja. .

"Características de la flora: se ha dividido por niveles: sotobosque bajo, compuesto por almácigos de vegetación natural, que sufre en el período de crecimiento la selectividad natural. Segundo nivel: regeneración natural de la familia de las palmáceas. Tercer nivel: selectividad natural por plantas aéreas epífitas o comensales (orquideáceas y bromeliáceas). Cuarto nivel: follaje del ramaje de copa y especies aéreas anteriormente citadas. Quinto nivel: compuesto por especies dominantes de gran edad que han sobrepasado la cubierta vegetal.

El bosque se renova constantemente, siempre aparecerá un bosque joven de poco grosor y altura, de donde son pocas las especies que sobrepasan los cien años de edad o logran envejecer.

Entre los factores limitantes de gran importancia se encuentran la poca profundidad de los suelos; la humedad relativamente alta que produce el pudrimiento de las raíces, fuste y ramas: y como resultado de ello un alto porcentaje de árboles enfermos y mal formados.

En la zona baja el suelo es profundo pero arcilloso, por lo que las especies forestales tienen bajo desarrollo, debido a la poca asimilación de nutrientes asimilables.

Los grupos excavados se localizan en el conglomerado XI Inventario Forestal. Area trabajada seis hectáreas. .

Especies predominantes:

Zapotillo hoja pequeña	Lucuma Sp. Tikalia	17
Palo de Tzol	(prisca) Cletra Sp.	%
Cedrillo blanco hoja fina	Brosimun alicastrum	14
Ramón blanco	Trophis dorizan tha	%
Ramón colorado	Sabal Sp.	9%
Botan o huano Zapotillo	Lucuma Sp.	8%
hoja grande (Martínez		7%
1983/13)"		7%
		6%

Suelo zona alta: un promedio de 0.30 mts. material orgánico, tierra negra (humus); de 0.30 mts. a 2 mts. tierra caliza, de 2 mts. en adelante roca caliza natural.

ANTECEDENTES

"En el año 1979 se inició el Proyecto Nacional Tikal, formado por investigadores guatemaltecos de la Universidad de San Carlos de Guatemala, teniendo como Director al arqueólogo Juan Pedro Laporte.

Patrocinado por el Gobierno de Guatemala y el Banco Centroamericano de Integración Económica, fue creado en vías del desarrollo turístico que se trata de dar a la región.

Las excavaciones dieron inicio en enero de 1980, seleccionando uno de los grupos mayores, conocido como Mundo Perdido, incluyendo zonas aledañas y habitaciones (Laporte 1981/14), (Valdéz 1981/20); que continuaron hasta la fecha.

Areas de Habitación

Wauchope 1934-1939, en el área de Yucatán, con su estudio sobre las casas modernas y su evidente paralelo con la arquitectura del período clásico, fue uno de los primeros arqueólogos en llamar la atención sobre las pequeñas estructuras, ubicadas fuera de las áreas centrales. Posteriormente otros arqueólogos se interesaron en realizar reconocimientos sobre el terreno y excavaciones fuera de las áreas con arquitectura monumental, como es el caso de U axactún (Ricketson 1937); el sector noroeste del Petén (Bullard 1960); el occidente de Belice (Willey 1965).

Fue hasta los años sesenta, en que el interés de los estudios del área Maya de tierras bajas, principia a fijarse sobre lo que se denomina "Patrones de asentamiento".

En Tikal, la exploración de estructuras residenciales principia en 1959 con el grupo 4F-2, dirigido por Ann chowning, P.R Huerback, K. Dixon, P. Harrison; continuó en 1960 en el grupo 4F-1, realizado por Marshall, Becker, K. Dixon; Heider, C. Notebohm y Haviland; y en los años 1963 W. Haviland, 1973

Puleston, 1977 Becker.

El Proyecto Nacional Tikal 1981, tuvo entre sus principales metas de investigación, el estudio de ciertos grupos de estructuras; para determinar si la función de los edificios por sí sólo podía inferir su relación con otras construcciones, de la evidencia de los artefactos o de su contexto interno". (Valdéz 1983/21).

El interés por el estudio de estos pequeños grupos se debe a varias razones, entre ellas: la función de cada grupo y de cada estructura; sus características arquitectónicas; sus categorías cerámicas y artefactos; en que período de la historia Maya fueron construidos estos grupos; en la organización social Maya, quienes habitaron estos grupos.

4. DESCRIPCION DE GRUPOS EXCAVADOS

4.1 OPERACION L. GRUPO 8B-1.

Aproximadamente a 130 mts. al "O" de la esquina "S-E" Cuadrante Perdido, se localiza la estructura "N" del grupo denominado 8B-I, sobre la cota 230, con una elevación de 5 m18. en relación al bajo más próximo (aguada El Pital)

Dimensiones de la plaza: largo "N-S" 22.70 mts. y "E-O" 20.70 m 18.; construida sobre una plataforma con relleno de tierra caliza y roca natural al "N" Y "O", mide de "N-S" 40 m18. y "O-E" 37 m18. En la construcción de la plataforma se hicieron muros de contención al "S" Y al "E" con una altura de 1.50 m18., formados por cuatro hiladas de rocas calizas (de sogá), con una medida aproximada promedio 0.60 m18. de largo, 0.30 mts. ancho, 0.30, m18. grueso. Al "N" la plataforma limita con la pared "N" de la estructura 8B-I y al "O" se nivela con el terreno natural. (Subops. 13, 52).

El grupo lo forman cuatro estructuras: al "N" la más alta de forma rectangular: estructura 8B-1. Al "O" y "S" dos basamentos rectangulares de poca altura: 8B-2 y 8B-3 ambos limitan los dos lados de plaza, siendo más elevado el primero. Al "E" a escasos metros de la 8B-1, una pequeña estructura cuadrada: 8B-4. (Véase lámina No. 2). Estructura 8B-1. .

Estructura 8B-1.

Largo "E-O" 24 m18. (Subops. 31,32), ancho "N-S" 8.50 m18. (Subops. 32-34), orientación 3520 "N-O", altura de montículo 3 m18.

La estructura fue construida promedio de 0,40 m18. largo, 0.30 m18, ancho, 0.20 m18, grueso (soga). Con tres gradas al frente, 0.40 m18, contrahuella, 0.30 m18. huella, largo 10 mts. adosadas al

muro "S", de esquina "S-O" 7 mts. La primera grada tallada en roca caliza.

Las gradas dan acceso a un basamento 24 mts. largo, 8 mts, ancho, 1.80 mts. alto; sobre el que fue construida una estructura de tres cámaras, 19 mts. "E-O" 3.70 mts. "N-S" incluyendo ancho de paredes, alto 1.60 mts., de pared "E" de plataforma 2 mts., de pared "S" 4 mts. (Subops. 35, 36, 37); grosor de muros 1 mt., con una grada al frente, largo 1.80 mts. "E-O", contrahuella 0.25 mts., huella 0.90 mts. Las cámaras miden largo.._ "E.., O" 5 metros, ancho 2.35 mts., puertas de acceso al centro de 1 mt. largo por 1 mt. ancho. Cada cámara tiene una banca, que ocupa todo el largo 5 mts. adosada a la pared "N", ancho 1.50 mts., alto 0.50 mts., con laterales sobre los extremos "O" y "E" 0.80 mts. ancho y 0.50 mts. alto, talud 0.15 mts., estucada con señales de pintura roja en la parte inferior. (Subop. 37).

Poso central: al centro, en medio de jambas, puerta de acceso cámara central. Pozo de 1 mt. largo por 1 mt. ancho.

Matriz estratigráfica:

- 0.00 - 0.10 Tierra café (humus).
- 0.10 - 1.50 Relleno tierra caliza revuelto con piedras calizas. 1.50 - 1.70 Relleno piso primero. (Subop. 36).

Pozo cámara central: en la base pared "S" lado "E" de banca cámara central, pozo "E-O" 1 mt., "N-S" 0.50 mts., con los siguientes rasgos estratigráficos:

Pared "N"

- 0.00 - 1.10 Tierra café (humus).
- 0.10 - 1.65 Relleno tierra caliza revuelto con piedras calizas. 1.65 - 1.80 Grosor piso primero
- 1.80 - 2.00 Grosor piso segundo.
- 2.00 - 2.75 Relleno tierra caliza revuelto con piedras calizas.
- 2.75 ----- Roca caliza (natural, con señales de extracción de lajas calizas (cantera). (Shubop. 37).

Estructura 8B-2.

Al "O" de la plaza un basamento de tres cuerpos, largo "N-S" 10.50 mts. (Subops. 21,22), ancho 8.50 mts. (Subops. 21,24), alto 0.35 mts. (Subop. 25), orientación 3520 "N-O", formando un primer cuerpo, Un segundo cuerpo, largo "N-S" 9.50 mts. (Subops. 21,27), ancho 5.50 mts. (Subops. 21, 27), alto 0.35 mts. (Subop. 25), a 0.50 mts. de pared "N" y 1.50 mts. de pared "E"; sobre éste un tercer cuerpo 8.20 mts. largo (Subops. 26, 27, 28), ancho 4 mts. (Subops. 26, 27 28), altura 0.40 mts. (Subop, 25), distancia de pared "E" segundo cuerpo 1.50 mts., 'de paredes "N-S" 0.50 mts., la pared "O" sobre la del segundo cuerpo. Las esquinas "N-O" y "N-E" primer cuerpo desaparecen sobre la roca caliza, que presenta una elevación. .

Pozo central: esquina "N-E" tercer cuerpo a pozo central esquina "N-E" distancia 4 mts., orientación 140 "S-O", pozo 1 mt. largo por 1 m. ancho, con las siguientes características estratigráficas :

- 0.00 - 0.13 Tierra negra (humus)
- 0.13 - 0.18 Tierra café revuelta con pequeñas piedras, formando piso de plataforma superior apisonado.
- 0.18 - 0.47 Tierra blanca caliza revuelta con tierra café. .0.47 - 1.10 Tierra café.
- 1.10 -- -- - Roca caliza. (Subop. 39).

Estructura 8B-3,

El límite "S" de plaza se encuentra ocupado por un basamento, sus muros construídos de una hilada de piedras calizas, medida aproximada cada piedra 0.30 mts. alto, 0.40 mts. ancho. Largo de la estructura 18 mts, "E-O", ancho 3.50 mts., altura 0.70 mts. construída sobre el piso de la plaza (relleno tierra caliza), orientación no determinada por lo erosionado de los muros. (Subops. 41, 42, 43, 44). .

PcEO central: al centro de estructura, 1 mt. largo por 1 mt.

ancho.	Características
estratigráficas:	
0.00 - 0.65	Tierra café (humus)
0.65 - 0.85	Relleno piso plaza. .
0.85 - 1.50	Tierra café. .
1.50 - - - -	Roca caliza. (Subop. 15)

Estructura 8B-4

Al "E" de la plaza, a 2.50 mts. de la esquina "S-E" de la estructura 7B-1 se excavó una pequeña estructura con las siguientes dimensiones: largo "E-O" 4.50 mts., ancho "N-S" 4.50 mts., altura del montículo 1.50 mts. sobre el relleno piso plaza. Orientación al "N" magnético 1982. (Subops. 4.11,13).

La estructura está construída con muros formados por lajas calizas, la medida aproximada de cada piedra muro "O" es de 0.40 mts. alto, 0.50 mts. largo, 0.40 mts. ancho, dos hiladas. Muro "E", 0.40 mts. largo, 1 mt. alto, 0.40 mts, ancho, dos hiladas. Los dos muros sobre el piso relleno plaza, el muro "E" más alto para nivelar con el muro "O". (Subops. 10, 13).

La estructura presenta al frente que da a la plaza "O" una saliente con las mismas características del muro "O", distancia de la esquina "N-O" 0.80 mts., ancho de la saliente "E-O" 1 mt., largo "N-S" 2.60 mts., alto 0.70 mts.; sobre este mismo lado de la estructura aparecen algunas rocas calizas, medida promedio 0.20 mts. grueso por 0.30 mts. ancho, formando tres gradas para ascender al segundo cuerpo, largo aproximado "N-S" 2.50 mts.

Escalón 10.	Contrahuella 0.40 mts.	Huella 0.30 mts.
" 20.	0.30 0.30 "	" 0.30"
30.		Plataforma superior

Segundo cuerpo: largo "N-S" 3.25 mts., ancho 3 mts., alto 0.40 mts. a 1.25 mts. de paredes "S" y "N". Pared "E" de segundo cuerpo, sobre la pared "E" del primer cuerpo. .

Asociaciones: entierro 50-3 (88) (Subops. 12, 15). .

Pozo central estructura: 1.50 mts. largo por 1.50 mts. ancho, al centro orilla pared "O" del segundo cuerpo. Con los siguientes niveles estratigráficos;

0.00.	0.20	Tierra café (humus).
0.20	1.00	Tierra café.
LOO	1.35	Tierra café revuelta con piedras calizas Tierra
1.35	2,00	blanca revuelta con piedras calizas. (piso plaza)
		Roca caliza.
2.00.		

En el segundo nivel se localizaron dos entierros: 50-1 (86) y 50.2 (87). (Subop. 15).

Pozo Central de plaza.

De esquina "S-O" de estructura 8B-4 a esquina "N-E" de pozo central, distancia **11** mts. Orientación 66° "S-O". Largo 1.50 mts. Tres niveles estratigráficos:

0,00 -	0,25	Tierra café (humus).
0,25 -	2.00	Tierra blanca caliza, relleno piso plaza.
2,00		Piedra caliza. Subop. 51). .

LAMINA 2

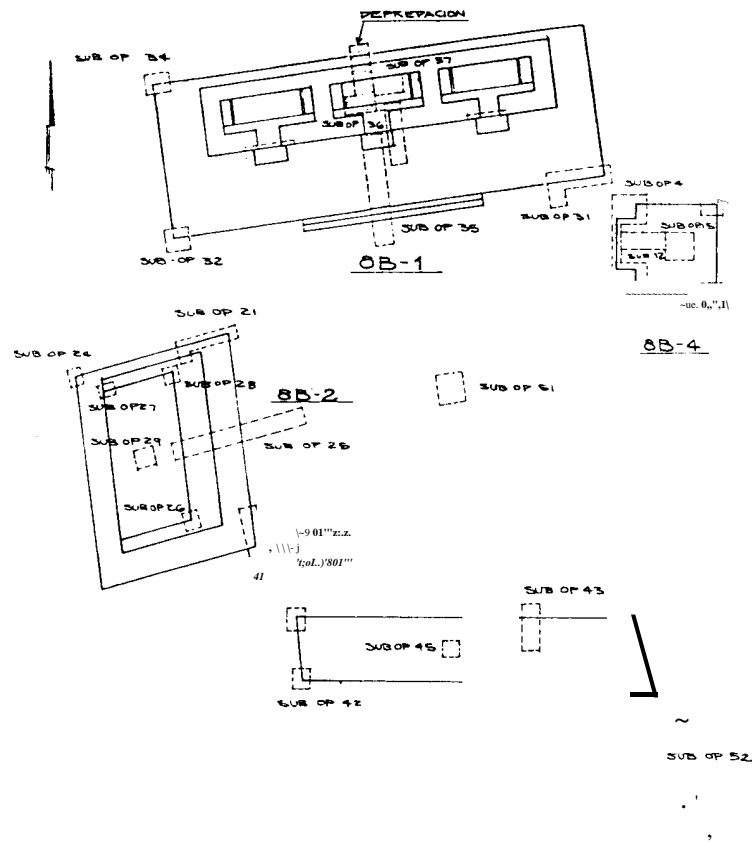

ESCALA 1:200

OFE~ACION L
~RUPO O~-I

4.2 OPERACIONLI. GRUPO 7C-XVII. .

Formado por cuatro estructuras: 7C-49, 7C-50, 7C-51 y 7C52, sobre terreno plano, ocupando el área de "S" a "N" 30 mts, y de "E" a "O" 38 mts. aproximados. Sobre la cota 229 a 160 mts., . 120 de esquina "8-0" cuadro 7C. .

Estructura 7C-49.

Al "N" de la plaza, montículo con una elevación de 0.40 mts., cubre una estructura rectangular de 11 mts. largo "E-O", ancho 4.80 mts., orientación "S-N". Sus paredes formadas por muros de piedras calizas, una hilada; medida aproximada de cada una de ellas 0.40 mts. largo, 0.30 mts. ancho, 0.20 mts. grueso (soga). Altura de los muros 0.40 mts. con un relleno de tierra caliza revuelta con piedras. (Subop. 12). .

Sobre este basamento un segundo cuerpo, largo "E_O": 6 mts., ancho "S_N" 2.70 mts., sus lajas talladas en caliza en la misma medida y colocación que en el primer cuerpo, alto 1 mt., cubierto con piso estucado de 0.05 mts. de grueso. .

Dos gradas de acceso sobre la pared "S", largo 6 mts. "E-O".

Escalón 10.	Contrahuella 0.25 mts.	Huella 0.40 mts. "
" 20.	" 0.25"	0.40"

POEO Central. Estructura 7C-49.

1.50 mts. largo por 1.50 mts. ancho, a 3 mts. de pared "O", 1 mí. de pared "S" segundo cuerpo del basamento. Cuatro niveles estratigráficos:

0:00	-	Tierra negra (humus)
0.22	0.22	Grosor piso.
-	0.32	Relleno tierra caliza.
0.32	-	Tierra café revuelta con pequeñas piedras calizas
0.64	0.64	Roca caliza. (Subop. 12). .
-	1.62	
1.62		

Estructura 7C-50.

Corresponde a un montículo al "O" de la plaza, con una altura promedio de 1 mt. sobre muros, formando un basamento rectangular de cinco cuerpos, orientado al "N" magnético 1982.

Cuerpo 10. largo N-S 22.30 rnts. 20.	ancho E-O 9.50 rnts. alto 0.50 rnts. 6.50"
"19.00	"0.25 4.90" "0.30"
30.	19.00 "
40." 19.00" 50. "19.00"	" 4.00" "0.15"
	" 1.50" "0.15"
	(Subops. 33,34, 35,38)

El primer cuerpo formado por muros de una hilada de lajas calizas (de canto), con medida aproximada cada piedra de 0.40 mts. largo, 0.300 mts. ancho, 0.20 mts. alto, estucado en talud (Subops. 31-32). Del segundo al quinto cuerpo a la misma distancia de paredes "S" y "N" primer cuerpo. El cuarto y quinto cuerpo posiblemente formaban un solo, pero debido a la erosión se localizó de la manera anterior. .

Pozo 1: a 15.20 mts. de pared "S", 4 mts. de pared "E" primer cuerpo "S-E" de pozo, de 1.20 mts. largo por 1.20 mts. ancho. Tres niveles estratigráficos:

0.00 - 0.40	Tierra negra (humus).
0.40- 0.70	Relleno tierra caliza revuelta con piedras.
0.70 1.50	Tierra café.
1. 50	Roca caliza. (su bop. 40).

Pozo 2: a 9.50 mts. de pared "S", 4 mts. de pared "E" primer cuerpo a esquina "S-E" de pozo, 1 mt. de largo por 1 mt. de ancho. Dos gradas al frente "E" de estructura, a 4.40 mts. de esquina "S-E". Largo de gradas "N-S" 13.50 mts.

Escalón 10.	Contrahuella 0.18 rnts.	huella 0.40 rnts. "
" 20.	" 0.26" .. 0.35"	0.40" " 0.50"
30.		

Tres niveles estratigráficos:

0.00 - 0.30	Tierra negra (humus) Piedra
0.30 - 0.75	caliza (relleno). Tierra café
0.75 1.40	arcillosa. . Roca caliza.
1.40	(Subop. 34).

Estructura 7C-51.

Al "S" de la plaza se observa una pequeña elevación, altura 1 mt. al ser excavada se obtienen los siguientes datos: largo "E-O" 13 mts. (Subops. 41, 43, 44), ancho "S-N" 5.50 mts., orientación al "N" magnético 1983. Basamento formado por muros de roca caliza (de sogá), medida aproximada cada roca 0.40mts, largo, 0.30 mts. ancho, 0.20 mts, grueso, 0.80 mts. alto. En el frente "N" una banqueta a lo largo de la estructura, alto 0.20 mts., muro formado por una hilada de piedras calizas erosionadas, medida aproximada cada piedra 0.20 mts. largo, 0.20 mts. ancho.

Poco central: a 4.20 mts. de pared "O", 3.30 mts. de pared "N" a esquina "S-O" de pozo, 1 m. largo por 1 m. ancho. Tres niveles estratigráficos:

0.00 - 0.15	Tierra negra (humus).
0.15 DAD	Tierra café. .
00401.60 1.60	Tierra blanca caliza.
	Roca caliza. Subop. 45).

Estructura 75C-52.

Al "E" de la plaza, montículo con una elevación de 2 mts. sobre piso de plaza, correspondiendo a una estructura con dos remodelaciones, orientada al uN" magnético 1982. .

7C-~21a.: largo "S-N" 6 mts., ancho "E-O" 6 mts., sus muros formad~ por una hilada de lajas calizas, medida aproximada cada una (de sogá) 0,50 mts. largo, 0040 mts. ancho, 0.30 mts. grueso. Sobre este muro otras tres hiladas en los lados "N", "S" y "E", para alcanzar la altura de 1.40 mts. Se encontraron cinco gradas de acceso en el lado "O" de la estructura; por el estado de erosión no

L... e... Lener medidas exactas, promedio contrahuella 0.20 mts., huella 0.50 mts., parte de la roca caliza fue tallada en el sector "O" para base de la estructura.

7C-52-2a.: la primera grada corresponde a un agregado posterior (remodelación), formando una saliente largo "N.S" 5 mts., ancho "E-O" 1.20 mts., alto 0.50 mts., a 0.50 mts. de esquinas "N.O" y "S-O" de estructura, construida con piedras calizas de canto, medida aproximada cada piedra 0.50 mts. largo, 0.40 mts. ancho, 0.30 mts. grueso; formando esquinas remetidas.

Un segundo cuerpo, largo y ancho 4.50 mts., alto 0.40 mts., sobre basamento 7C-52-1a. (Subops. 21, 23, 25, 26).

Pozo central estructura 7C-52: 1.40 mts. "S-N", 1.30 mts. "E.O".

Profundidad:

- . 0.00- 1.00 Relleno tierra café revuelta con pequeñas piedras calizas.
- 100 Relleno calizo. (Subop. 24).

Pozos de plaza.

Pozo central: a una distancia de 12.70 mts., orientación 60° 5' "N.E" de esquina "S-E" de estructura 7C-50 se efectuó el pozo central, no exáctamente al centro para no derribar frondosos árboles; medidas 1.50x1.50 mts. (Subop. 51).

En la excavación se observaron los siguientes perfiles naturales:

- . 0.00 - 0.45 Tierra negra (humus).
- 0.45- 0.70 Tierra café revuelta con pequeñas piedras y tierra blanca caliza.
- 0.70 Tierra blanca caliza apelmazada. (Subop. 51)

Pozo al "S.O" de plaza: a la distancia de 6 mts., orientación 65° "S-E" a esquina "N.O" de pozo central, se hizo otro pozo 1x1 ml con el objetivo de observar la estratigrafía en esta área, muy

distinta en apariencia entre una estructura y otra, 7C-50 y 7C-52 Subop. 52). Solamente se otuvo un nivel estratigrafico:

- . 0.00 - 0.60 Tierra café revuelta con tierra negra.
- 0.60 Relleno calizo. Subop. 52).

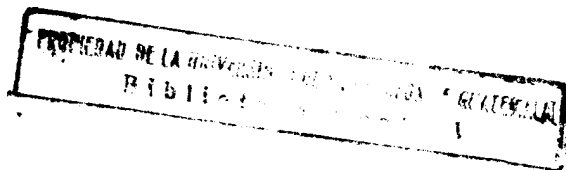

jL

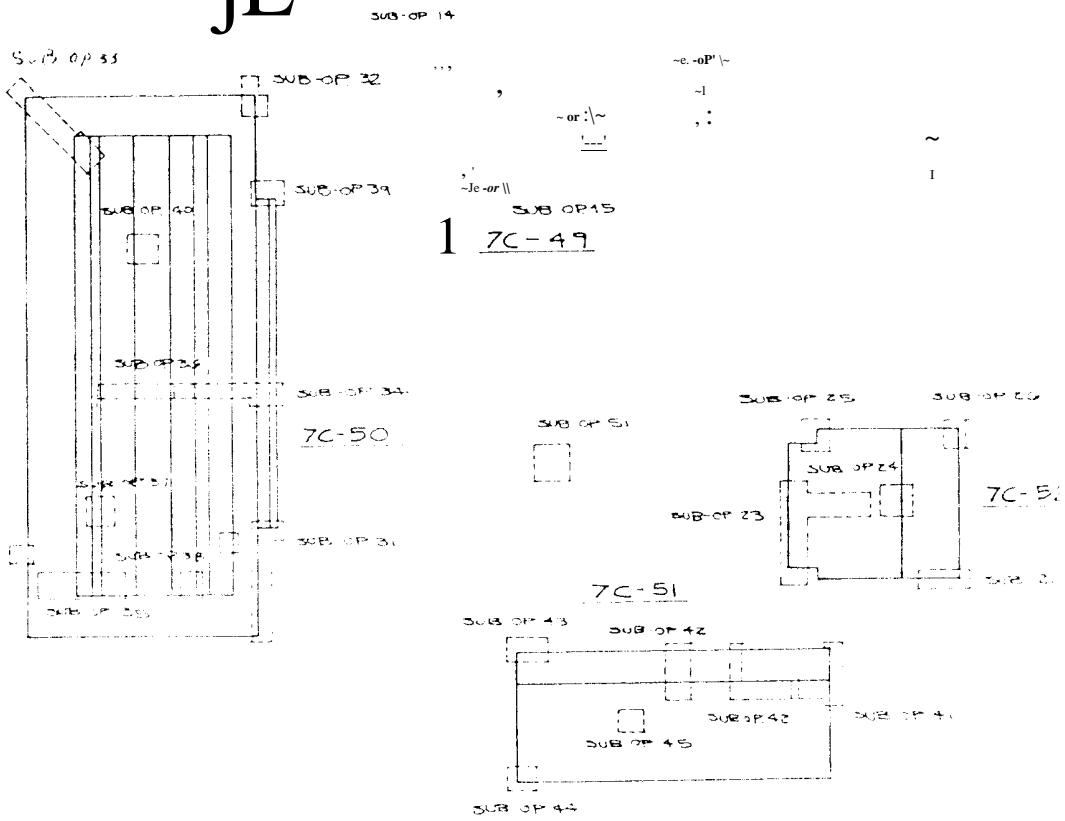

OFef?~CION .LE

~RUPO 7C-XVIT
ESCALA 1 2.00

4.3' OPERACION LII. GRUPO 7B-VL

A 160 mts. 'iN-O" de esquina "S-E" cuadrante 7B., 60° "N-O", se localiza el grupo 7B-VI, al "N" del grupo 7B-VII, que ocupa la misma elevación cota 230. La plaza se levanta 5 mts. sobre el bajo más cercano (aguada Pital). Ocupa el área "N-S" 15.20 mts., "E-O" 23.70 mts.

La plataforma sobre la que se asienta la plaza y estructuras al "S" se une al grupo 7B-VII. Al "N" baja en talud ángulo 25°, distancia 2.50 mts. (Subop. 43). Al "O" corre sobre el mismo nivel de la elevación. Al "E" tomando como base la esquina "N-E" de estructura 7B-II, 1 mt.

Al "E" corre un muro dirección "N-O", 8° 5', 3 mts., formado por lajas calizas, medida aproximada cada laja 0.60 mts. largo, 0.40 mts. ancho, 0.20 mts. grueso (de canto). Otros 2 mts. muro tallado en caliza, doblando al "O" 1.35 mts., de nuevo al "N-O" 5.30 mts., uniéndose al muro "N" de plataforma. De la misma base dirección "S" el muro continúa por 0.60 mts., presentando una saliente tallada en roca caliza de pared "E" de muro 0.30 mts., orientación "S-O" 42°; en esta saliente dirección "S" 0.15 mts., una ofrenda de tres cuchillos de pedernal "Ver Hallazgo 7B-VI-1). El muro continua al "S" 8 mts.,' orientación 10° "S-O", perdiéndose por la erosión. Un segundo muro "E" saliendo de paredes "N" y "S" de estructura 7B-II, dirección "N-S", a 1.25 m ts. de esquina "N -E" dirección "O" de estructura a pared "E" muro dirección "N", 2 mts., 'perdiéndose bajo las raíces de un árbol caído. Al "S" de esquina "S-E" dirección "O", 1 mt.; el muro continual al "S" 1.25 mts., perdiéndose a continuación por la erosión. El muro esta formado por lajas calizas, con las medidas promedio 0.60 mts. largo, 0.40 mts. ancho, 0,20 mts. grueso (de canto).

La plataforma fue nivelada con relleno de tierra caliza sobre la roca natural en su construcción. Sus dimensiones: largo "N-S" 28 mts., "E-O" 29 mts. '

El grupo lo forman tres estructuras: al "O" 7B-I0, al "E" 7B-II y al "S" 7B-12. (Subops. 24, 41, 42, 44, 63, 64, 67). '

Estructura 7B-10. '

Corresponde a un largo basamento, que ocupa todo el límite "O" de la plaza, con las siguientes medidas: largo "N-S" 30 mts., ancho "E-O" 5.50 mts. Un segundo cuerpo, ancho 3.30 mts. de pared "O" de estructura, dejando una banqueta de 2.20 mts. entre muro "E" y segundo cuerpo. Orientación 5° "N-E" magnético 1982. Altura del primer cuerpo, promedio 0.50 mts. Altura del segundo cuerpo 0.50 mts. sobre piso plaza.

Muros de estructura construídos con piedras calizas, medida aproximada cada piedra 0.40 mts. ancho, 0.30 mts. largo. (subops, 10, 11, 51, 52, 53, 54, 56).

Pozo Central de estructura: 1 mt. de largo por 1 mt. de ancho. De esquina "N-O" de estructura 13.75 mts., orientación 6° 30' a esquina "N-O" de pozo. Tres niveles estratigráficos:

0.00 - 0.40	Tierra negra (humus), primer nivel
0.40 - 0.50	Tierra caliza.
0.50 - 0.70	Tierra caliza. (Subop. 70).

Estructura 7B-11. '

Localizada al "E" de la plaza, con tres remodelaciones.

7B-11-Ia.: formada por un basamento largo "N-S" 5 mts., ancho 3.15 mts., altura 0.44 mts.; sobre el basamento una estructura (fragmento), largo y ancho 3.50 mts., altura 0.50 mts., muros formados por lajas calizas, medida aproximada cada laja 0.40 mts. largo, 0.30 mts. ancho, 0.20 mts. grueso (de canto).

7B-11-2a.: sobre el fragmento de estructura se localizó un piso estucado, formando un segundo cuerpo del basamento.

7B-11-3a.: una tercera remodelación eleva las cuatro paredes 0.40 mts. del basamento primer cuerpo y sobre este un segundo cuerpo, largo "N-S" 2.80 mts., ancho 3 mts., altura 0.20 mts.

Asociaciones: entierros P.KT; 89, 90, 91, 92, 136. Hallazgo 7B-VI-2. (Subops. 21, 22, 23, 24, 25, 67).

Pozo central estructura 7B-11: de 1 mt. de largo por 1 mt. de

ancho, a 1.10 mts. de muro /IE" y 1.15 mts. de muro /IN" plataforma superior. Se observan tres niveles estratigráficos y tres pisos sobre piso plaza.

0.00 - 0.10	Tierra negra (humus).
0.10 - 0.15	Piso plataforma superior.
0.15 - 0.45	Relleno entre piso lo. y 20.
0.45 - 0.50	Piso segundo. .
0.50 - 0.85	Relleno piso plaza.
0.85 - 1.00	Piso plaza (Subop. 25).

Estructura 7B-12.

Altura de muros 1.56 mts., largo /IOJi 11.80 mts., 'ancho /IS_N" 7 mts., orientación 20 /IN-O", con muros formados de lajas calizas, medida aproximada cada piedra 0.50 mts. largo, 0.40 mts. ancho, 0.30 mts. grueso (de canto). Gradas al frente /IN" de estructura, a 3 mts. de esquina /IN-O" y "N-E".

Escalón	lo.	contrahuella	0.30 mts.	huella	0.50 mts.	
"	20.	"	0.30	"	0.55	"
"	30.	"	0.40	"	1.60	" (1er. cuerpo)
"	40.	"	0.20	"	0.20	"
"	50.	"	0.30	"	2.20	" (2do. cuerpo)
"	60.	"	0.20	"	1.00	" (3er. cuerpo)

Escalón lo. y 20. contruidos dentro de muro /IN" de basamento

Poco central estructura: al centro tercer cuerpo, 1 mt largo por 1 mt. ancho. Cuatro niveles estratigráficos:

0.00 - 0.4	Tierra café.
0.40 - 0	Tierra gris.
1.00 - 1.0	Tierra caliza.
1.35 - 0	Roca caliza. Subop. 35).
1.3	
5	

Pozo sobre las primeras gradas: al centro entre la primera y segunda grada. 1 mt. largo por 1 mt. ancho. Tres niveles estratigráficos:

0.00 - 0,20	Tierra café (humus).
0.20 - 0.50	Relleno tierra gris revuelta con pequeñas piedras calizas
0.50 - --	Roca caliza. (Subop. 33).

Pozo central plaza.

A 8.65 mts. distancia, orientación 100 5' "N-E", de esquina "N-O" estructura 7B-12 a esquina "S-O" pozo central, 1.50 mts. largo por 1.50 mts. ancho. con la siguiente estratigrafía:

0.00 - 0.3	Tierra café.
0.30 - 0	Tierra gris.
1.10 1.1	Tierra caliza.
2.00 0	Roca caliza. (Subop. 61).
2.0	
0	

ASOCIACIONES OPERACION LII.

Hallazgo 7B- VI-1: en dirección a esquina "N-E" estructura 78011 1.35 mts. pegado a muro plaza exterior, tres cuchillos de pedernal, con las siguientes medidas:

10.	largo 14 cms.	ancho 7 cms.	grueso 2 cms.	posición vertical
20.	14 "	5	"3 "	punta al "O" punta
30.	12	7	2 "	al "N"

(Subop. 63).

Hallazgo 7B- VI-2: cráneo colocado verticalmente, con su primera vértebra (decapitado), orientado "O-E", colocado sobre una excavación de forma cuadrada, 0.50 mts. "E-O", 0.40 mts. "N-S", profundidad 0.70 mts. e'n el piso plaza. (Subop. 67)0

CHUL TUNES.

Chultún 7802: Registrado en los Planos de Tikal (Carr y Hazard 1961/6) al "No-O" 2910 4', distancia 44 mts. de punto "O" (dibujo No. 1 de planta Op. LII): boca forma ovalada,

diámetro "E-O" 1.15 mts., "N-S" 0.70 mts., profundidad desde boca 2.10 mts. (cota 227.13) a fondo de chultún. Profundidad de superficie a sedimento 1.60 mts., forma ovalada, diámetro "N-S" 5.70 mts, "E-O" 2.15 mts., sedimento 0.50 mts., se obtuvieron doce lotes artificiales de 0.05 mts. c/u., tanto de sedimento como cerámico. (Subop. 66). .

Chultún 7B,3: no localizado en los Planos de Tikal (Carr y Hazard 1961/6), al "N-E" 57°, distancia 43 mts. de punto "CY" (dibujo No~ 1 planta Op. LII); diámetro 0~50 mts. boca, localizado al "S" recargado sobre la pared "E", profundidad 1,50 mts.; de superficie de chultún 2.15 mts., grosor capa sedimento 0.50 mts.; se obtuvieron cuatro lotes artificiales 0.05 mts. c/u. de tierra y cerámica~ (Véase lámina No. 4). (Subop. 65). .

N. ~ 01

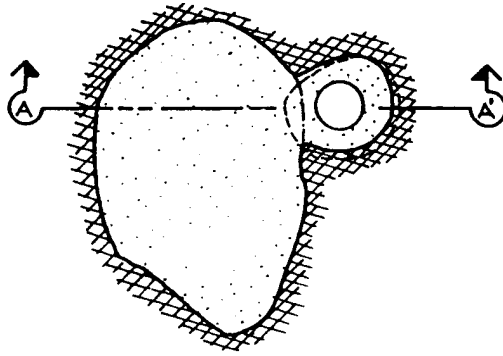

PLANTA

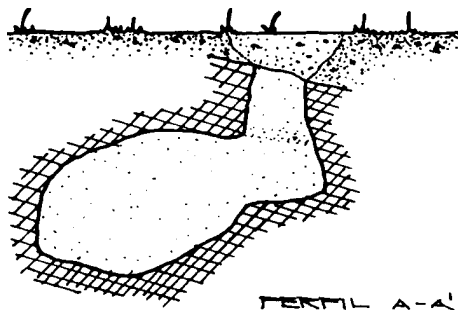

PERFIL A-A'

00 0.50 1.00 1.50
M.TS.

CHUL TÚ/1 r 8-'3

ESCALA 1:50

I

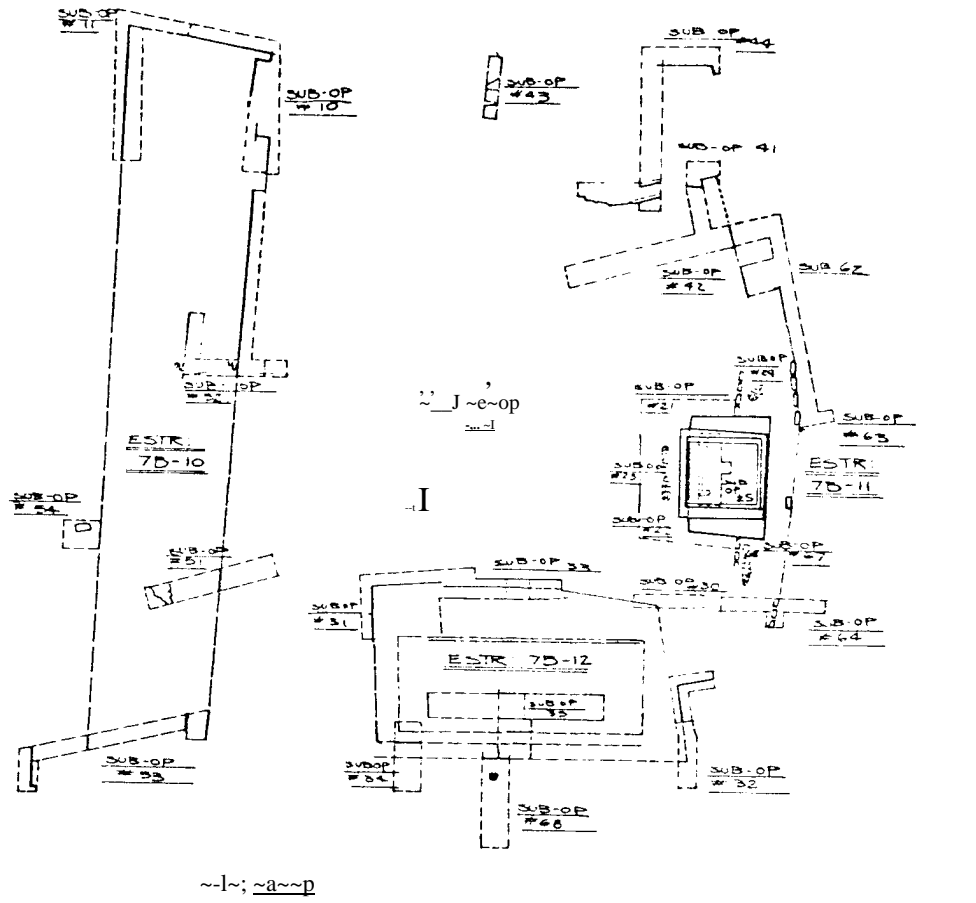

OPBR4C 101/1 LD 7
 c.: RUPO O - VL
 ESCALA

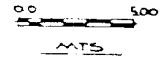

4.4 OPERACION LIII. GRUPO 7B-VII.

De esquina "S-E" cuadrante 7B. a centro de plaza grupo 7B-VII distancia 140 mts., orientación 75° "N-O", en medio de los grupos 7B-VI y 8B-I, sobre la cota 231. La plaza a una altura de 6 mts. "O-E" en relación al bajo localizado al "E", largo "N-S" 18 mts., ancho "E-O" 8.50 mts. '

Dimensiones de la plataforma donde se asienta la plaza; "N-S" 36 mts. uniéndose por el "N" al grupo 7B-VI, por el "S" presenta un desnivel de 2 mts., al "O" conserva su nivel uniéndose al grupo 7B- VIII (Subop. 30). La plataforma presenta tanto al "E" como al "S" tres muros de contención, contruídos de roca caliza, de medida aproximada cada piedra 0.90 mts. largo, 0.55 mts. ancho, 0.30 mts. grueso de sogá. Primer muro distancia de pared "S" de estructura 7B-16 dirección "S" 3 mts., dirección del muro "E-O". Segundo muro dirección "E-O" 2 mts., "S" de muro primero. El tercero siempre dirección "E-O" a 5.50 mts., "S" de muro- segundo.

Muros hacia el "E" de plataforma, de pared "E" estructura 7B-13 formados por una hilada roca caliza, medida aproximada cada piedra 0.40 mts. largo, 0.20 mts. ancho. Dirección de muros "N-S". Primer muro dirección "O-E" 2.50 mts., 'segundo muro 13.60 mts. (Subops. 31, 32).

Sobre la plaza se localizaron cinco estructuras: al "N" 7B-13, al "N-E" 7B-14, al "S" 7B-16 y al "O" 7B-17.

Estructura 7B-13.

Localizada al "N" de la plaza, largo "E-O" 10 mts., ancho "N-S" 7 mts. Altura del montículo 1.50 mts. en relación a piso plaza. Orientación 4° "N-O". Muros formados por una hilada de lajas calizas de sogá, medida aproximada cada laja 0.50 mts. largo, 0.35 mts. acho, 0.20 mts. grueso; otras características no pudieron ser estudiadas debido a la erosión y mutilación de la estructura. (Subops. 1, 2, 3, 4).

Trinchera central: se localiza de esquina "S-O" de la estructura a

pared "E" de trinchera, dirección "S-N" 6.70 mts., largo de trinchera 6.20 mts., ancho 1 mt., profundidad 1.60 mts., con los siguientes niveles estratigráficos:

0.00 - 0.40	Tierra negra (humus). Muro
0.40 - 0.60	plataforma superior. Piso
0.60 - 0.80	estucado. (grueso). Relleno
0.80 - 1.40	tierra caliza. Tierra café.
1.40 - 1.60	Roca caliza. (Subop. 5).
1.60	

Estructura 7B-14.

Al "N-E" del centro de la plaza, con dos remodelaciones, largo "N-S" 4.80 mts., ancho "E-O" 5.60 mts. El montículo tiene una altura de 1.5 mts. de piso plaza. Orientación 90 "N-O".

Estructura 7B-14-1a.: sobre basamento con las mismas dimensiones anteriores, Sólo se localizó parte de muros que la formaban, "E-O" 4.50 mts., "N-S" 3.80 mts.; de pared "E" 0,75 mts., de paredes "N" y "S" de basamento 0,45 mts, Muros formados por una hilada de roca caliza de canto, lajas medida aproximada 0,40 mts, largo, 0,40 mts. ancho, 0,20 mts. grueso. La escalinata esta cubierta por una segunda remodelación: estructura 7B-14-2a., largo no determinado por la erosión.

Escalón	lo.	Contrahuella	0,25 mts.	huella 0,25 mts,
	20.	"	0~20 "	0040 "
	30.	"	0,20 "	" 0,20"

Al frente de la estructura, muro "O", se localizó una saliente adosada a este muro; largo "E" dirección "N-S" 3 mts., largo "O" "N-S" 2,75 mts., ancho 1,10 mts" altura 0,40 mts. de piso plaza; distancia de esquina "S-O" 0,75 mts., distancia de esquina "N-O" 1 mt. De las esquinas pared "E" de la saliente a las esquinas pared "O" las paredes "N" y "S" se cierran al frente en un ángulo de 70.

Sobre los muros "N", "S" y "E" de plataforma se agregaron

~

pared "E" de trinchera, dirección "S-N" 6.70mts., largo de trinchera 6.20 mts., ancho 1 mt., profundidad 1.60 mts., con la; siguientes niveles estratigráficos:

0.00 - 0.40	Tierra negra (humus). Muro
0.40 - 0.60	plataforma superior. Piso
0.60 - 0.80	estucado. (grueso). Relleno
0.80 - 1.40	tierra caliza. Tierra café.
1.40 - 1.60	Roca caliza. (Subop. 5).
1.60	

Estructura 7B-14,

Al "N-E" del centro de la plaza, con dos remodelaciones, largo "N-S" 4.80 mts., ancho "E-O" 5.60 mts. El montículo tiene una altura de 1.45 mts. de piso plaza. Orientación 9° "N-O".

Estructura 7B-14-1a.: sobre basamento con las mismas dimensiones anteriores. Sólo se localizó parte de muros que la formaban, "E-O" 4.50 mts., "N-S" 3.80 mts., de pared "E" 0,75 mts., de paredes "N" y "S" de basamento 0045 mts. Muros formados por una hilada de roca caliza de canto, lajas medida aproximada 0.40 mts, largo, 0.40 mts. ancho, 0.20 mts. grueso. La escalinata esta cubierta por una segunda remodelación: estructura 7B-14-2a., largo no determinado por la erosión

Escalón 1o.	ContraHuella	0.25 mts.	huella 0.25 mts,
2o.	"	0.20 "	0040 "
3o.	,	0.20 "	" 0.20"

Al frente de la estructura, muro "O", se localizó una saliente adosada a este muro; largo "E" dirección "N-S" 3 mts., largo "O" "N-S" 2,75 mts" ancho 1.10 mts" altura 0040 mts. de piso plaza distancia de esquina "S-O" 0.75 mts., distancia de esquina "N-O" 1 mt. De las esquinas pared "E" de la saliente a las esquinas pared "O" las paredes "N" y "S" se cierran al frente en un ángulo de 7°.

Sobre los muros l/N", "S" y "E" de plataforma se agregaror

Escalón 10,	Contrahuella 0.50 mts.	huella 0.60 mts.
"20.	"0.30 "	"0.56 "
"30.	"O_~O "	.. 0.55"

mera grada i lrior,
 Contrahuella .0 mts. huella 0.30 Ir.
 " ~5 " "0.55
 " O" "flr;fl
 • • ,.1 An <!;!> nr""I>t"t~ ~1 "R"

id u=t: llt:1111.11 ~
I_ "I _A\

Los graderías formados por lajas calizas, medida aproximada cada piedra 0.60 mts. largo. 0.30 mts. ancho, 0.20 mts. grueso de ~,."

El segundo cuerpo tiene 11 mts. largo, ancho 2.75 mts. formado por lajas calizas, medida aproximada 0.50 mts. largo, 0.31 mts, ancho, 0.20 mts. grueso de canto: en su interior el basamento esta atravesado por un muro dirección "N-S", a 2.20 mts. de pared "S" misma dirección de estructura; ancho 1 mt., largo hacia el uN' 9 mts., distancia de pared "E" 1 mt., de esquina "N-O" al "E" 2.21 mts.; otro muro dirección hacia el "S" 2 mts.. doblando hacia e "E" 1.50 mts., formando un pequeño rectán

ler , s: a 6 mts.)", larg(ts.. con estratigrafía

0.00 - 0.60 Tierra negra (humus),
 0,60 - 0.70 Piso primero. (piso de base plataforma
 tercera grada arriba).
 0.70 - 1.50 Relleno tierra caliza revuelta con piedn
 calizas. , /." "U _ _ _ _ _ ~ _ _ _ _ _ 1 _

. . 2.00 - e eno ple ras c Izas, llerra c Iza.
 2.05 2.05. -- Relleno tierra caliza apelmazada.
 — Relleno tierra caliza apelmazada.
 (Subop. 12).

Asociaciones: entierros P.N.T. 94, 95, 151.

Estructura 7B-16.

Localizada al "S" de la plaza, largo "E-O" 13.50 mts., ancho "N-S" 6.40 mts. Orientada 12° "N-O". Altura del montículo sobre piso plaza 1.40 mts. Muros formados por dos hiladas lajas calizas, 0.50 mts. largo, 0.40 mts. ancho, 0.20 mts. grueso (de canto). Estructura con tres remodelaciones.

7B-16-1a.: se localizó a 1.50 mts. profundidad, muro estucado, formado por lajas calizas, alto del muro 0.80 mts., un talud de 0.10 mts. de superficie a base de muro, largo "E-O" 9.80 mts. (base), ancho "N-S" 5 mts., orientación 1° "N-E" magnético 1984. Esta sub-estructura se encontró mutilada en todo su frente "N", cubierta por piso plaza.

7B-16-2a.: cubierta por 7B-16-3a. escalinata, se localizaron otras tres gradas:

Escalón 10.	contrahuella	0.30 mts.	huella	0.30 mts.
20.	"	0.30 "	0.30 H	
30.	"	"	0.3 O "	

Gradas sobre muro estructura, formadas por lajas calizas, medida aproximada cada una 0.50 mts. largo, 0.50 mts. ancho, 0.40 mts. grueso (colocadas de punta).

Segundo cuerpo, largo "E-O" 10.80 mts., ancho "N-S" 1.50 mts., formado por piedras calizas, medida aproximada cada piedra 0.20 mts. largo, 0.20 mts. grueso. De esquina "S-E" de estructura distancia 2.60 mts., orientación 58° "N-O".

7B-16-3a.: al frente de estructura "N", cuatro gradas, a 3 mts. de esquina "N-O" de "N-S".

Escalón 10.	contrahuella	0.23 rnts.	huella	0.35 rnts.
" 20.	"	0.20 "	"	0.35 ..
" 30.	"	0.20 "	"	0.30
40,	"	0.40 ..	"	0.40

Las gradas construídas con hiladas de piedras calizas, medida aproximada cada piedra 0.20 mts, largo, 0.20 mts, grueso; cada grada formada al frente por una hilada laja caliza, medida aproximada cada laja 0.40 mts. largo, 0,30 mts. ancho, 0.20 mts. grueso (de canto), Largo aproximado del graderío 7.50 mts. "E-O". (Subops. 13, 14, 15, 27, 33).

Trinchera central estructura: largo "N-S" 7.70 mts., ancho 1 rnt. pared "E" de trinchera, a 6.20 mts. de esquina "N-E" de estructura, Con la siguiente estratigrafía pared "E".

0.00 - 0.40	Tierra negra (humus).
0.40 - 0.50	Tierra gris.
0.50 - 1.50	Relleno tierra caliza, piedras pequeñas calizas. Grosor piso plaza.
1.50 - 1.68	Muro de sub-estructura.
1.68 - 2.46	Piedra caliza
2.46	

Estructura 7B-17,

Localizada al "O" de la plaza con tres remodelaciones.

7B-17-3a, largo "N-S" 9.50 mts., ancho "E-O" 7 mts., altura de montículo 1.40 mts. sobre piso plaza, orientada 50 "N-O", formada por muros una hilada laja caliza, medida aproximada cada una 0.50 mts. largo, 0040 mts, ancho, 0,20 mts. grueso (de punta).

Segundo cuerpo, largo "N-S" 7,50 mts" ancho "E-O" 1.50 mts" a 0,50 mts.de pared "O" de estructura, a 1 mt. aproximadamente de pared "N_S", hacia el "E" de plataform superior en talud 5.20 mts. el muro baja hasta 0040 mts. Muro formado por lajas calizas, medida aproximada cada una 0.50 mts, largo, 0A0 mts, ancho, 0,20 mts. grueso (de canto), sobre piso plaza. Este talud cubre dos remodelaciones 7B-17-1a. y 7B-17-2a.

-- ~~~~~ n



"O". (Subops. 17, 18, 19, 20).

Trincher central de estructura: largo "E-O" 11.40 mts., ancho 1 mts., de esquina "S-E" de estructura 3.85 mts. hacia pared "S" de trincher, con los siguientes cortes estratigráficos:

Pared "N" de trincher parte más elevada.

0.00 - 0.10	Tierra negra
0.10 - 0.30	Relleno tierra caliza, piso primero.
0.30 - 0.55	Relleno piso segundo.
0.55 - 0.90	Relleno piso tercero.
0.90 - 1.20	Muro estucado (fragmento)
1.20 - 1.45	Relleno tierra caliza, revuelto piedras calizas
1.45 - ---	Relleno piso plaza, tierra caliza. (Subop. 21).

Asociaciones: Chultún 7B-4, no localizado en los Planos de Tikal (Carr y Hazard 1961/6), debajo de la esquina "N-E" de la estructura, y dentro de éste vasija MPA. 277. En esta misma esquina se localizaron huesos de cráneo en muy mal estado.

Hallazgo 7B- VII-1: cráneo sobre restos de vasija.

Excavación plaza.

Pozo central: distancia 6.70 mts., orientación 32° "S-O" de esquina "N-O" estructura 7B-15 a esquina "N-E" de pozo central. Con la siguiente estratigrafía. Pared "E".

0.00 - 0.30	Tierra negra (humus)
0.30 - 0.80	Tierra gris
0.80 - 2.00	Relleno tierra caliza, piso plaza.
2.00 - -- --u	Roca caliza, (Subop. 22).

Agujero al "S-O" de plaza: a 3.50 mts., orientación 68° "N-O" de esquina "N-O" de estructura 7B-16, se localizó en la excavación un agujero en forma de cono invertido, tallado en caliza; boca diámetro 1.80 mts., profundidad 1 mt. más 0.25 mts. agregado en la parte superior del agujero de caliza endurecida (mezcla). Sobre el

borde "N-E" aparecen dos cortes que forman un rectángulo en el piso calizo de plaza, "O-E" 3 mts., "S-N" 1.90 mts., profundidad 0.30 mts., en desnivel al agujero.

A 0.50 mts. dirección "S" del corte "E-O" anterior (borde de agujero), aparece otro corte en caliza plaza, "O-E" 1.10 mts. cruzando al "S" hasta desaparecer en la parte trasera de la estructura 7B-16 en desnivel al "S" de la plataforma. (Subops. 14, 17, 26).

Chultuún 7B-4: no localizado en los Planos de Tikal (Carr y Hazard 1961/6), debajo de la esquina "N-E" estructura 7B-17, diámetro boca 0.90 mts., completamente cubierto de sedimento; de boca a 2 mts. profundidad, paredes rectas verticales, de 2 mts. a 3.10 mts. las paredes de chultún se redondean hasta alcanzar un diámetro de 1.50 mts. Profundidad 3.10 mts.

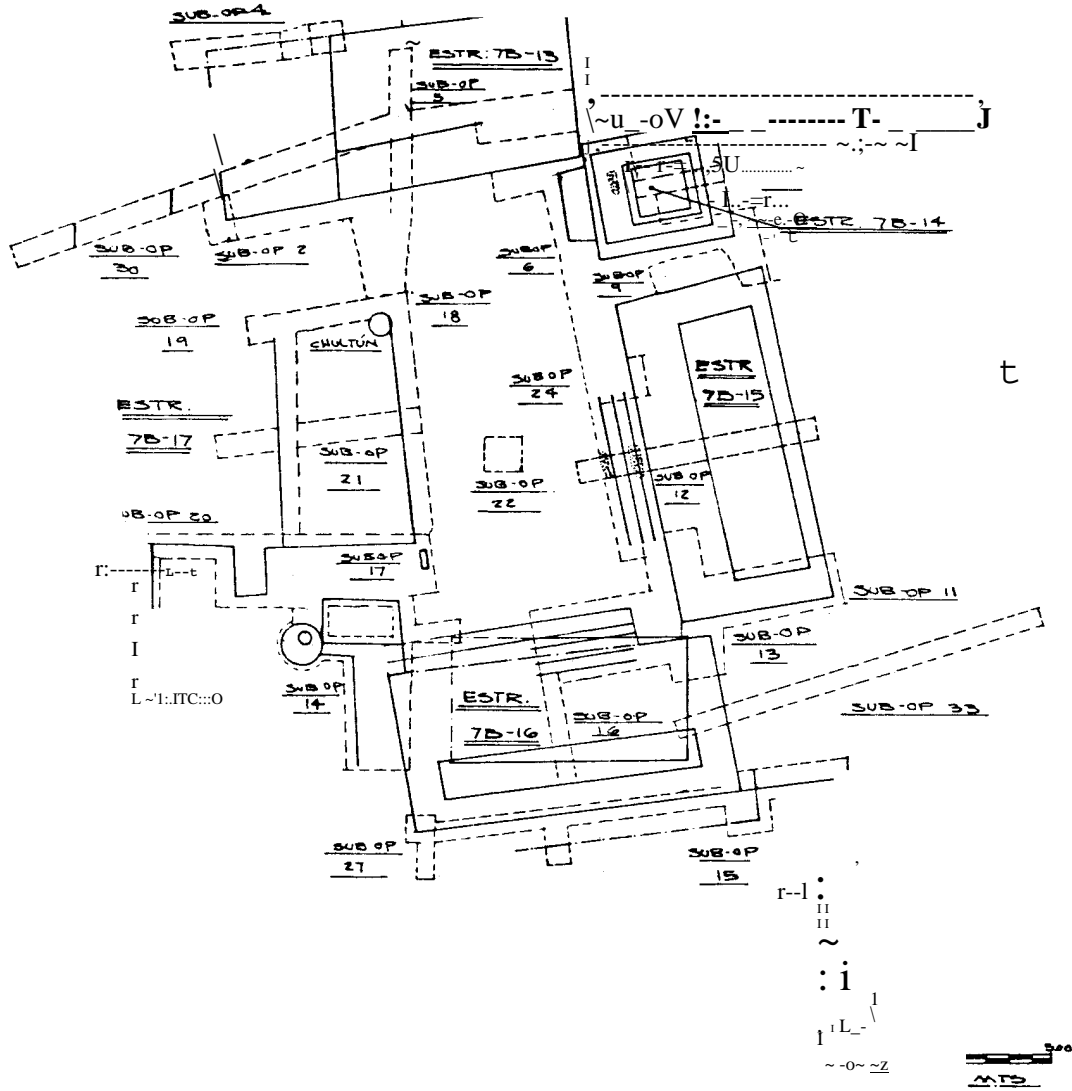

ESCALA
OF RACION: LIII

6RUA::> 70-VJ[

".. Z00

4.5 OPERACION LIV. GRUPO 7B-VIII.

A 206 mts. orientación $86^{\circ} 5'$ "N-O" de esquina "S-E" cuadrante 7B. Planos de Tikal (Carr y Hazard 1961/6), se localizó el grupo 7B-VIII, sobre la cota 231-232.

La plaza se encuentra a una altura de 1 mt. sobre el terreno natural, largo "N-S" 16.30 mts., ancho "E-O" 11 mts. La

plataforma sobre la que se localiza la plaza, con las siguientes características: "N", "S" Y "O" el desnivel hacia la cota 225 (bajo de la aguada Pital) y hacia el "E" ocupando el mismo terreno plano de la parte superior de la elevación los grupos 7B- VI y 7B- VII.

El grupo 7B-VIII se encuentra formado por cuatro estructuras: al "E" 7B-18, al "N" 7B-19, al "O" 7B-20 y al "S" 7B-29.

Características plataforma: la plaza se encuentra ubicada sobre una plataforma cerrada en sus cuatro lados por muros, largo "N-S" 33 mts., "E-O" 29 mts.; muro "N" de esquina "N-O" a "E" 22 mts., cruza al "S" 4.60 mts., de nuevo al "E" 5 mts., uniéndose al muro "E". Muro "E" principia a 4.70 mts. "S" de esquina "S-E" estructura 7B-18, largo "S-N" 31.50 mts., en su inicio "S" se une al muro "N" dirección "E-O" de la estructura 7B-29, que se prolonga al "E" 2.10 mts, de su esquina "N-E". Muro "S" largo "E-O" 29 mts., estucado en su lado "S", cubierto con relleno de tierra y piedra caliza, para formar la estructura 7B-29; agrandando la plataforma 4.50 mts. con el muro "S" de esta estructura, largo "E-O" 26 mts. Muro "O" solamente se localizaron secciones que partían de la esquina "N-O", dirección "O" 2 mts. estructura 7 B-29 hacia el "N" a unirse al muro "N", (Subops, 15, 16, 18, 19, 21),

Asociaciones: ofrenda (restos de craneo) en un rectángulo tallado en el relleno calizo, a 2,20 mts. de esquina "N-O" dirección "S" sobre el muro "O" de basamento 7B-18-3a. El rectángulo mide largo l/N-S" 0.80 rnts" ancho "E-O" 0,55 rnts., profundidad 0.05 . mts, (Subop, 17)

Estructura 7B-1A.

Corresponde a. una estructura cuadrada, localizada al "E" de la plaza, con cuatro remodelaciones.

7B-18-1a.: fragmento de estructura de la cual sólo queda una sección de piso estucado, mide "N-S" 6 mts., "E-O" 3 mts.; a 1.40 mts. "8-N" una elevación de 0.10 mts. por todo el ancho "E-O", conservándose al "N". Orientación "N" magnético 1983, Los cuatro lados del piso mutilados, de las esquinas "S-E" pared "E" dirección "N" aparece una franja de pintura roja, 0,10 mts. ancho, largo 1 mt. que ha desaparecido por la erosión; localizada de esquina "S-E" de basamento remodelación 7B-18-3a. distancia 2.30 mts., orientación 47° "N-O" a esquina "S-E" de piso.

7B-18-2a.: basamento de forma redonda, diámetro 6,50 mts" bajo el relleno de basamento 7B-18-3a., formado por piedras calizas de sogá, medida aproximada cada una 0,30 mts. largo, 0.20 mts. grueso. El lado "O" aparece estucado al reutilizar parte del piso estructura 7B-18-1a., cortándolo en forma redonda.

7B-18-3a.: basamento largo "N-S" 8.50 mts., ancho 8.50 mts., alto 0.20 mts. Orientado al "N" magnético 1983. Construí-o de lajas calizas, medida promedio cada una 0.40 mts. largo, 0.30 mts. ancho, 0.20 mts. grueso de sogá; una hilada colocada sobre piso estucado con relleno de tierra apisonada revuelta con piedras calizas, el piso estucado bajo este basamento fue cortado en algunos sectores para depositar entierros, tapados con mezcla y piedras calizas, a su vez cubiertos con tierra para formar este basamento.

7B-18-4a.: largo "S-N" 3.70 mts., ancho "E-O" 1.50 mts" formado por lajas calizas, medida promedio cada piedra 0.40 mts, largo, 0.30 mts. ancho, 0.20 mts. grueso (sogá), una hilada colocada sobre relleno tierra caliza. Localizada distancia 2.65 mts. orientación 64° de esquina "N-E" estructura a esquina "S-E" de basamento remodelación 7B-18-3a.

Asociaciones: entierros P.N. T. 117 al 135 Y 144.

Estructura 7B-19.

Largo "E-O" 12.50 mts., ancho 8 mts., altura del montículo 0,80 mts., orientación 1° "N-O". Muros formados por lajas calizas, medida aproximada cada una 0.60 mts. largo, 0.40 mts. ancho, grueso 0.20 mts, (de sogá), cubiertas de estuco, grosor de muros 0,24 mts. Sobre el lado "S" de estructura no se localizó el muro, posiblemente mutilado en una remodelación anterior. De esquina "S-E" muro "O" estructura 5.50 mts, dirección "O" fragmento de una banqueta estucada, dirección "Q..E" 3.50 mts. largo, 0.30 mts. ancho, 0.10 mts, alto,

Trinchera central estructura: 3,90 mts. de esquina "N-O" trinchera central, Largo "S_N" 12.50 mts., ancho 1 mt. (Subops. 2, 3, 4, 11, 14, 15),

Matríz estratigráfica:

0.00 - 0.15 Tierra café (humus)
 0.15 - 0.70 Tierra café revuelta con piedras calizas pequeñas. Piso
 0.70 - 0.80 estucado
 0.80 - 1,50 Relleno bajo piso estucado, piedras pequeñas re:
 vueltas con tierra caliza.
 Relleno calizo, plaza. (Subop. 1)
 1.50 - -- u__

Otras asociaciones; sobre la esquina "S-O" un muro agregado "S-N" 1.50 mts. largo, 1.30 mts. de ancho, 0.60 mts. alto, sobre relleno piso plaza estucado. .

De muro uN" de la estructura sobresale muro a 1. 70 dirección "E" de esquina "N-O", al "N" 1.30 mts. cruzando al "E" 9 mts., al "S" 2 mts., orientación 86° 5' "S-E", uniéndose al muro "N" de estructura.

Objetos asociados: Escondite P.N.T. 41 que consiste en la vasija MPA. 274, la cual contiene en su interior dos sub-esferas de jade (PNTJ' 067) y una navaja de obsidiana verde prismática (PNTL. 159). (Subop. 1).

Estructura 7B.20.

Basamento "O" de plaza, largo "N-S" 9.50 mts., ancho 3.80 mts., altura 0.60 mts., orientación 2° 5' "N-E". Muros formados por lajas calizas, medida aproximada cada una 0.60 mts. largo, 0.30 mts. ancho, 0.20 mts. grueso (soga), dos hiladas.

De esquina "S-O" sobre pared "O" de estructura dirección "N" 4.30 mts., al "E" 1 m. esquina formada por muros (sección) segundo cuerpo. Dirección "S" 3 mts., el resto de la estructura erosionada, obteniendo solamente la información anterior. (Subops. 5, 6, 7, 8, 12).

Estructura 7B-29.

No localizada en los Planos de Tikal (Carr y Hazard 1961/6); el "S" de la plaza se encuentra limitado por un largo basamento, "E-O" 27 mts. largo, "S-N" 4 mts. ancho, altura conserva el nivel de piso plaza.

Muro "N" de estructura formado por tres hiladas lajas calizas de sogas, medida aproximada cada laja 0.40 mts. largo, 0.30 mts. ancho, 0.20 mts. grueso. Lado "S" de muro estucado, deduciéndose que este muro sirvió de límite "S" de plaza, reutilizándose como muro "N" al construir otro, a 4 mts. distancia "S", el mismo largo, construyendo sus paredes laterales, relleno de tierra y piedras calizas. (Subops. 18, 19, 20, 21).

Trinchera central de la estructura: a 15 mts. de esquina "N-E" dirección "O" se excavó una trinchera 10 mts. largo "N-S", 0.50 mts. ancho de muro /IN" de estructura. Sobre la estructura la trinchera se amplió al "O" 2 mts., siguiendo un muro a 17.30 mts. de esquina "N-O" de estructura; de muro "N" 1.70 mts., dirección "S" 2 mts. de largo por 0.20 mts. de ancho, formado por una hilada de lajas calizas de sogas, medida aproximada cada una 0.30 mts. largo, 0.10 mts. ancho, 0.10 mts. grueso, cruzando dirección "E" 1.20 mts.

Matriz estratigráfica:

- 0.00 - 1.00 Tierra negra (humus)
- 1.00 - ----- Relleno tierra caliza. (Subop. 20)

Pozo central de plaza.

De esquina "S-O" estructura 7B-20 a esquina "S-O" de pozo central 10.40 mts. Orientación 80° "N-E". El pozo se excavó en este punto para no derribar árboles.

Matríz estratigráfica:

0.00 - 0,30	Tierra negra (humus)
0.30 -	Relleno tierra caliza
L10 1.10 -	Relleno tierra caliza (Subop. 13)
1.20	

Asociaciones: entierro P.R.T. 116 y cuatro chultunes, no localizados en los Planos de Tikal (Carr y Hazard 1961/6).

Chultún 7B-5: diámetro boca 0.70 mts., profundidad 2.60 mts., al "N" de la plaza, tallado en relleno calizo. Obteniendo tres niveles estratigráficos:

0.00 - 0.45	Tierra negra (humus)
0.45 - 2.60	Tierra gris revuelta con tierra caliza.
2.60 - _"00_	Relleno calizo, (Subop. 22)

Chul tún 88-1 : dividido en dos cavidades interiores, para su estudio cavidad "A" al 1/N" Y cavidad "B" al "S", tallado en relleno calizo, Diámetro boca 0.50 mts., profundidad a centro de divisiones 1.80 mts" a división 1/A" al 1/N" 2.60 mts.; división "B" al "S" profundidad de superficie 2.30 mts., diámetro horizontal 1.50 mts., vertical 1 mt.; las dos cavidades con los mismos niveles estratigráficos:

0,00 . 0.40	Vacío
0.40 - 1.50	Tierra negra (humus)
L50 " 2.30	Relleno tierra caliza (Subop. 23)

Chultun 8B-2: Tallado en relleno calizo, diámetro boca 0.50 mts" interior dividido en dos cavidades, "A" al "E" y "B" al "O", profundidad a centro de superficie 1.80 mts. Cavidad <1A" profundidad de superficie 2 mts.; diámetro horizontal 1.50 mts., vertical 1 mí. Cavidad "B" profundidad de superficie 2.10 mts.,

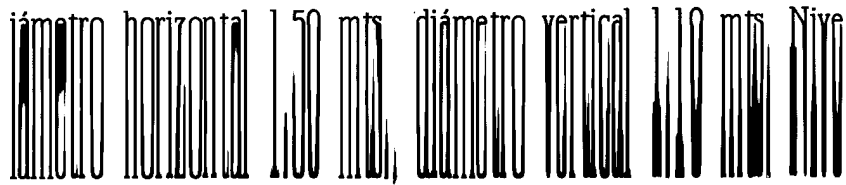

estratigráfico para las dos cavidades.

0.00 - 0.40	Vacío
0.40 - 1.50	Tierra negra (humus)
1.50 - 2.10	Relleno tierra caliza. (Subop. 24)

Chultún 8B-3: excavado en relleno calizo, dividido en dos cavidades, al "N-O" la "A" y al "S" la "B", de superficie a 2.30 mts. diámetro de boca 0.40 mts. Cavity "A" de superficie a 2.30 mts. diámetro horizontal 1 mt., vertical 0.70 mts. Cavity "B" de superficie a profundidad 2.30 mts. diámetro horizontal 1.50 mts., vertical 0.50 mts. Para las dos cavidades los tres mismos niveles estratigráficos:

0.00 - 1.40	Tierra negra (humus)
1.40 - 2.30	Relleno tierra caliza.
2.30	Relleno calizo revuelto con piedras calizas. (Subop. 25)

LAMINA 7

E.. Se 1

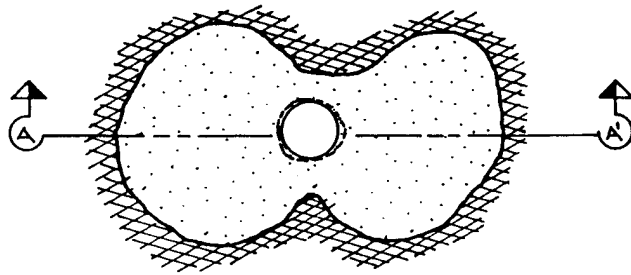

PLANTA

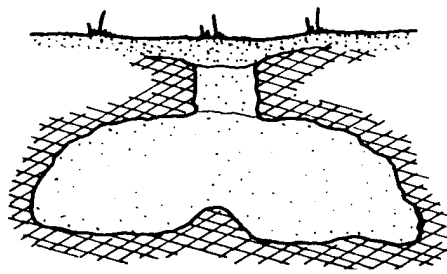

PERFIL A-A'

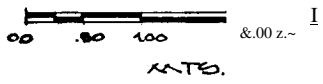

e::A-\|LTUr-\ ~~~LjOo.. ,,:
 ~0

5. ENTIERROS LOCALIZADOS EN LA EXCAVACION DE LOS GRUPOS 8B-I, 7B-VI, 7 B-VII, 7B-VIII

De los cinco grupos trabajados en cuatro se localizaron treinta entierros; distribuidos de la manera siguiente:

Grupo 8B-I	Tres entierros
Grupo 7B- VI	Cinco entierros
Grupo 7B- VII	Veintiún entierros
Grupo 7B-VIII	entierros

Los cuales se analizan (Ver lámina No. II) por número de grupo, número de Operación, número de entierro, según catálogo P,R T. La orientación de la estructura donde se localizan los entierros en relación a la plaza, así como modo, tipo, posición del entierro, orientación de los huesos y del cráneo. La asociación de ofrendas, con sus descripción textual y número de catálogo del Laboratorio P.N.T.; utilizando la cronología cerámica para fechar los entierros. En la lámina No. II, cuadro No. 1 se podrá observar en forma simplificada los diferentes aspectos analizados en cada uno de los entierros. .

El Laboratorio del Proyecto Nacional Tikal, utiliza para un mejor manejo y catalogación de los diferentes objetos localizados en excavaciones las siguientes iniciales con sus significado:

M.P.A	Mundo Perdido Artefactos Proyecto
P,N;T.	Nacional Tikal Proyecto Nacional
P.N,T,C.	Tikal Concha Proyecto Nacional
P.N,T,J.	Tikal Jade Proyecto Nacional Tikal
P.RT.L.	Lítica Proyecto Nacional Tikal
P.N.T,V.	Varios

La numeración de los entierros como de los objetos localizados en las excavaciones fueron proporcionados por el Proyecto Nacional Tikal; no llevan orden correlativo, ya que en la temporada 1982,1983 se efectuaron al mismo tiempo otras excavaciones, Algunas vasijas tienen en su descripción signos de

~
(tO!:

.!....

interrogación, esto indica que debido a la erosión la misma es

aproximada.

Los huesos no fueron fechados, ni sexados, por no contar en la actualidad el Proyecto Nacional Tikal, con científicos especializados en la materia.

Entierro P.N; T. 86. Estructura 8B-4.

Localizado en el pozo central, a 2 mts. de profundidad desde el segundo cuerpo, posteriormente a la excavación del entierro P.RT; 87.

Características: en fosa excavada en el relleno calizo de plaza, forma ovalada, dirección "S-N", profundidad 0.30 mts., largo 2.12 mts., ancho 0.40 mts. (centro). El extremo /IN" de la fosa se dejó cubierta la parte superior con el relleno calizo, dejando el cráneo bajo dicho sector. La fosa se encontró cubierta por cinco lajas de piedra, con medida aproximada de 0.40 mts. largo, 0.40 mts. ancho, 0.20 mts. grueso (de punta).

Entierro primario, indirecto, individual, posición decúbito dorsal, extendido, miembros inferiores unidos por los pies, superiores extendidos a los lados, orientación "N-S". Estado de huesos malo.

Objetos asociados:

Tres cuchillos de pedernal orientados "E-O" sobre su ancho.

PNTL. 0.34. Sobre la pelvis y fémur izquierdo, 13 cms. largo por 0.5 cms. ancho.

PNTL. 0.35. Sobre la pelvis y fémur derecho, largo 10 cms. por 0.3 cms. ancho.

PNTL. 0.36. Sobre el centro de la pelvis, largo 12 cms. por 0.4 cms. ancho. (Subop. 15).

Cronología Cerámica: Imix.

Entierro P.N.T. 87. Estructura 8B-4.

Al "O" del entierro P.N.T. 86 se localizó el entierro P.N.T.

87, a profundidad de 1.80 mts. desde el segundo cuerpo, sobre la cubierta de lajas calizas. Excavado en fosa del relleno de tierra caliza de la plaza, forma ovalada, largo "S-N" 2.12 mts. por 0.60 mts. ancho, profundidad de la fosa 0.65 mts., separado del entierro P.R.T. 86 por una pared de 0.20 mts. ancho, donde descansaban los extremos de las lajas calizas de los dos entierros, cubierto por cinco lajas, medida cada una 0.40 mts. largo, 0.40 mts. ancho, 0.20 mts. grueso (de punta). La laja del extremo "S" quebrada por el centro había caído dentro de la fosa sobre una vasija colocada a los pies del entierro, así como las colocadas al "N" segunda y tercera quebradas por el centro amenazaban caer.

Entierro primario, indirecto, individual, decúbito dorsal extendido, miembros superiores e inferiores extendidos, orientado "N-S", cráneo al "N", en regular estado de conservación.

Objetos asociados:

Vasija MPA. 230 Cuenco globular el cual ha sido "matado" por una perforación de 2 cms. de diámetro, situado al centro de la base; no existe una separación clara entre base y pared, borde redondeado (diámetro boca 19 cms.) altura 9 cms., decoración interior totalmente naranja con excepción del borde que es negro, en el exterior sobre la base naranja se ha colocado una capa de engobe negro dejando sin cubrir áreas circulares dentro de las cuales se observa el color base. Complejo Cerámica Imix. Tipo Cerámica Chantuori Negro sobre Naranja. Localizada en posición invertida, zona del cráneo.

Vasija MPA. 23L Vaso de base plana (diámetro base 8.7 cms.), paredes ligeramente rectodivergentes (16 cms. de alto), borde redondeado (diámetro boca 9.4. cms.), interior sin engobe con excepción del borde y la zona situada inmediatamente debajo de él (que varía entre 1 y 1.5 cms. de ancho), la cual es de color que varía entre negro y café; en exterior sobre una base ante han sido trazados los siguientes diseños; el borde y la zona situada inmediatamente debajo de él (1 cm.) de color negro muy diluído casi café; debajo de ella una banda de 2 cms. de ancho dentro de la cual rellenando de negro las esquinas de un cuadrado han sido delineadas en negro 10 símbolos de la Cruz Kan con un círculo negro en el centro, todos ellos han sido coloreados con engobe naranja y rojo muy diluído en forma alterna; debajo de esta banda

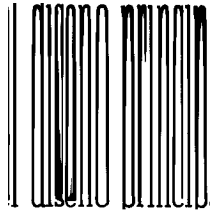

11 cms. de ancho, en ella se ha colocado una capa del mismo engobe negro diluido, dejando libres dieciocho zonas semicirculares divididas en tres líneas de seis diseños c/u, dentro de ellas se ve el color base y sobre él en negro ha sido delineado el símbolo Kin, el cual ha sido coloreado con engobe rojo diluido; luego una línea de 0.4 cms. de color base la cual separa la unión de base y pared en la cual ha sido trazada una banda (0.6 cms. de ancho) en color negro. Complejo Cerámico Imix. Tipo Cerámico no determinado. Localizada en posición sobre su base, junto al cráneo.

Vasija MPA 232. Plato trípode con soportes crónicos truncados huecos (3.5 cms. de alto), base plana (18.5 cms. de diámetro), paredes curvo divergentes (4.6 cms. de alto), borde redondeado (diámetro boca 23 cms), altura total 18,1 cms.; decoración interior: sobre una base hay un glifo Ahau delineado en negro el cual presenta a cada lado el numeral 12 (sistemas de barreras y puntos), la zona de unión de base y pared presenta una banda de color negro de 1 cm. de ancho, la pared tiene tres diseños tipo Chevron todos de color rojo y negro, existiendo entre cada diseño tres óvalos de color rojo situados de la siguiente manera: dos uno sobre otro y el restante a la par guardando una posición intermedia en relación a los otros; la unión del borde y la pared esta marcada por una línea negra de 0.4 cms. de ancho, siendo el borde de color rojo; el exterior es de color naranja presentando líneas verticales muy difusas de tono rojo o naranja más oscuro. Complejo Cerámico Imix. Localización en posición sobre su base, zona del cráneo.

Vasija MPA. 239. Cuenco globular, no existe separación clara entre la base y la pared, borde redondeado (diámetro boca 18 cms.), altura 7 cms.; decoración en negro sobre naranja, en el interior todo es de color naranja con excepción del borde y unos pequeños diseños en forma de "U" situados en todo el rededor, los cuales se encuentran situados 1 cm. debajo del borde y la zona cercana a él (0.8 cms.) son de color negro, inmediatamente debajo existe una banda delgada (0.2 cms. de ancho) de color naranja, la cual separa la zona del borde de una línea negra de 0.3 cms. de grueso de la cual salen diseños del mismo color los cuales parece ser una cruz partida por la mitad. Complejo Cerámico Imix. Tipo Cerámico Chantuori Negro/Naranja. Localizada en posición sobre su base,

basija al "S" junto a pierna derecha.

Cronología Cerámica: Imix.

Entierro P,N.T. 88. Estructura 8B-4,

Localizado en las gradas frente "O" de estructura, a 1 mt. profundidad de superficie, sobre tierra café.

Entierro primerio, directo, individual, posición flexionado lateral derecho, orientación "N-S", miembros superiores extendidos, inferiores flexionados al frente, cráneo orientado al "O". Condición de los huesos malo. .

Objetos asociados:

Vasija MPA. 233. Plato Trípode con soportes ovoides huecos (17 cms. de diámetro), paredes curvo divergentes (5 cms. de alto), borde biselado hacia adentro (22 cms. diámetro de boca); vasija totalmente erosionada, puede suponerse que tuvo decoración policromada en base a sus características de pasta y forma. Complejo Cerámico Imix. Tipo Cerámico Grupo Palmar?

Localizada en posición sobre su base, junto a las piernas,

Vasija MPA, 234, Vaso de base plana (12.5 cms. de diámetro aproximadamente), paredes rectas (19 cms. de altura), borde redondeado (diámetro boca 12.5 cms. aproximadamente); vasija totalmente erosionada, puede suponerse que tuvo decoración policromada en base a sus características de pasta y forma. Complejo Cerámico Imix. . Tipo Cerámico Grupo Palmar?

Localizada en posición sobre su base, zona del cráneo. .

Vasija MPA, 235, Cuenco de base ligeramente convexa (diámetro base 11 cms.); la base se encuentra "matada" con una perforación cónica de 1 cm. de diámetro, paredes recto divergentes (8.5 cms. de altura), borde redondeado (14.5 cms. de diámetro boca), unicamente se observan huellas de engober rojo en el interior, el resto de la vasija esta totalmente erosionada; probablemente tuvo decoración policromada, Complejo cerámica Imix. Tipo cerámica Grupo Palmar? Localización en posición sobre su base, zona del cráneo.

Vasija MPA 236. Cuento trí oele de silueta com uesta con

soportes hemisféricos sólidos (1 cm. de alto), base plana hueca con sonaja (diámetro interior 10 cms., diámetro exterior 6 cms.), también presenta 3 pequeñas perforaciones de 0,3 cms, de diámetro, las cuales están únicamente en la parte exterior; paredes recto divergentes (7cms. de altura).

2 Hachas de mano de pedernal PNTL. 142, una con córtex al "O" del cráneo, orientadas "S-N"

Un disco de concha Spondylus PNTC. 276, a la altura de la mandíbula. (Subop. 12),

Cronología Cerámica: Imix.

Entierro P.N,T. 89. Estructura 7B-IL

A 1 mt. profundidad plataforma superior Estructura 7B,11, pozo central, sobre el nivel de piso plaza 0,95 mts.; una fosa excavada en el relleno calizo de plaza, con las medidas siguientes: largo "N-S" 2.15 mts., ancho "N" 0.53 mts., centro 0,55 mts" "S" 0.40 mts. profundidad uN" 0.55 mts., "S" 0.45 mts" cubierta con ocho lajas calizas, medida promedio de 0.65 mts, largo, *OAO* mts, ancho, grueso 0.20 mts. (de punta), sostenidas en un corte de 0,5 mts. horizontal, profundidad 0.15 mts. pared "O" de la fosa,

La fosa se encontró llena de tierra suelta, al excavarla se encontró un entierro primario, indirecto, individual, decubito dorsal, en muy mal estado de conservación; solamente se encontraron: parte de mandíbula, un hueso extremidad superior derecha (húmero), dos fémures, dos tibias y peroné izquierdo, Orientado "N-S".

Objetos asociados:

Vasija MPA 240. Plazo de base ligeramente convexa (16 cms, diámetro base), paredes recto divergentes (5 cms, de alto), borde perpendicular (diámetro boca 18.5 cms.), la vasija se encuentra "matada" con una perforación de 1 cm. de diámetro situada aproximadamente al centro de la base, tuvo decoración policromada la cual se ha perdido casi totalmente, quedando

únicamente evidencias de engobe rojo en el borde, el cual fue colocado sobre una base crema, la cual existe aún en partes del interior, Complejo Cerámico Imix. Tipo Cerámico Zacatel Crema Polícromo, Localización fragmentada en posición invertida, al uN" del cráneo,

Vasija MPA 241. Plato de base ligeramente cóncava (diámetro base 12,5 cms, aproximadamente), paredes ligeramente recto divergentes (5 cms, altura), borde redondeado (diámetro boca 13 o 13.5 cm. aproximadamente); posiblemente haya tenido decoración policromada la cual se ha perdido casi totalmente, con excepción de ciertas partes del borde y la zona cercana a él, las cuales muestran huellas de engobe rojo Y negro, posiblemente colocado sobre una base crema. Complejo Cerámico Ik. Tipo Cerámico Zacatel Crema Polícromo. Localización fragmentada en posición sobre su base, al "S" del cráneo.

Vasija MPA 242, Cuenco de base plana (diámetro base 9 cm.), paredes rectas (5.2 cms, de altura), borde redondeado (diámetro boca 10 cms.), engobe rojo en la pared interior el cual cubre el borde y 0.5 cms. debajo de él en el exterior, el resto de la pared esta muy erosionado, quedando únicamente pequeñas huellas de engobe naranja, la parte exterior de la base es roja. Complejo Cerámico Imix, Tipo Cerámico Grupo Palmar. Localizada en posición sobre su base al ¡"N"E" del cráneo.

Vasija MPA, 243, Cuenco de base plana (diámetro base 12.5 cms.); paredes recto divergentes (6 cms. de altura), borde redondeado (diámetro boca 16 cms.), la vasija se encuentra totalmente erosionada, pero por su características de pasta y forma debió de tener decoración policromada, Complejo Cerámico Imix. Tipo Cerámico Grupo Palmar. Localizada en posición sobre su base al 110" del cráneo.

Vasija MPA, 244. Vaso de base plana (diámetro base 10 cms.), paredes rectas (11 cms, de altura), borde redondeado (diámetro boca 10.5 cms.) decoración exterior a base de acanaladuras situadas de la siguiente manera: 1,5 cms. debajo del borde existe una acanaladura horizontal de 0.4cms. de ancho la cual corre alrededor de la vasija, 0.5 cms. debajo de ella hay otra idéntica la cual sirve de límite superior a un panel de 6.5 cms. de ancho el cual contiene



hacia el lado derecho en la parte inferior de la vasija sirviendo de límite al panel, existen dos acanaladuras horizontales que guardan la misma relación con la base que las acanaladuras superiores guardan con respecto al borde, la pieza tuvo decoración policromada, pudiendo notarse aun que el borde y la zona inmediata a él (0.5 cms.) tanto en interior como en exterior fue de color negro, la parte exterior tiene huellas de engobe naranja y crema. Complejo cerámico Imix. Tipo Cerámico no determinado. Localizada en posición sobre su base, al "N-O" del cráneo,

- PNTL. 146. Dos nódulos de pedernal.
- PNTL. 147. Un núcleo pedernal con córtex,
- PNTL. 148. Dos lascas de pedernal, una con córtex.
- PNTL. 149. Dos fragmentos de obsidiana gris prismáticas.
(Subop. 25).

Cronología Cerámica: Transicional Ik, Imix.

Entierro P.RT. 90. Estructura 7B-II

Localizado al frente "O", "N" de estructura 7B-II, distancia de esquina "N-O" dirección "S" 1.20 mts., "O" 0,60 mts" a una profundidad de 0.60 mts. de superficie. En fosa excavada en relleno calizo de plaza, largo "N-S" 1.08 mts., ancho "N" 0.35 mts" centro 0.40 mts. "S" 0.25 mts. (ovalada), profundidad de la fosa 0.40 mts. En matriz de tierra caliza (mezcla), cubierto por cinco lajas calizas, medida promedio cada piedra 0.30 mts, largo, 0.20 mts. ancho, 0.10 mts. grueso, sin posición revueltas con mezcla.

Entierro primario, directo, individual, flexionado dorsal, posición "N-S". Los huesos en mal estado de conservación, solo cuatro largos; algunos dientes al "N", al "S" huesos de dedos. Orientado "N-S".

Objetos asociados:

Vasija MPA. 246. Cuenco de base convexa (diámetro base 17

cms.), paredes ligeramente recto divergentes (la cms. de alto), borde redondeado (diámetro boca 19 cms.) i la vasija se encuentra totalmente erosionada, pero por sus características de pasta y forma pudo haber tenido decoración policromada. Complejo Cerámico Imix. . Tipo Cerámico Grupo Palmar. Localizada fragmentada. .

Vasija MPA, 247. Vaso de base plana (diámetro base 10.5.crm.),, paredes ligeramente recto divergentes (9 cms. de alto), borde redondeado (diámetro boca 13 cms.) i la vasija se encuentra totalmente erosionada, pero por sus características de pasta y forma pudo haber tenido decoración policromada. Complejo Cerámico Imix. Tipo Cerámico Grupo Palmar. . Localizada fragmen tada.

Vasija MPA. 2480 Cuenco de base plana (diámetro base 10.5 cms.),, paredes ligeramente recto divergentes (9 cms. de alta), borde redondeado (diámetro boca 13 cms.); la vasija se encuentra totalmente erisionada, pero por sus características de pasta y forma pudo haber tenido decoración policromada. Complejo Cerámico Imix. Tipo Cerámico Grupo Palmar. . Localizada fragmen tada. .

Vasija MPA. 249. Cuenco de base plana (diámetro base 15 crm.),, paredes ligeramente recto divergentes (7.5 cms. .alto) , borde redondeado (diámetro boca 17 cms.); la vasija se encuentra totalmente erosionada, pero por sus características de pasta y forma pudo haber tenido decoración policromada. Complejo Cerámico Imix. Tipo Cerámico Grupo Palmar. Localizada fragmen tada.

Cronología Cerámica: Imix. Entierro

P.N.T. 91, Estructura 7B-II.

Localizada al frente "O" de estructura sector "SI1, distancia de esquina "S-O" al <IN" 1 mt., al "aY! 0.50 mts.¡ profundidad 0.65 mts., éxcavada en relleno calizo de plaza; mide ,jN.S'¡ 1.23 mts. largo, ancho <IN" 0.22 mts., centro 0.55 rnts., "SY! 0.40 rnts., profundidad de fosa 0.60 mts" cubierta por siete lajas calizas de diferente medida, revueltas con piedras pequeñas y mezcla, que al

excavarla se encontraron algunos restos de huesos largos correspondientes al entierro P.R T. 91.

Entierro primario, indirecto, individual, flexionado derecho, los huesos en mal estado de conservación, solamente fragmentos de huesos largos, partes del cráneo al "N". Orientado I/N-S".

Objetos asociados:

Vasija MPA. 250. Cuenco de base plana (diámetro base 17 cms.),' paredes ligeramente recto divergentes (9 cms. altura), borde redondeado (diámetro boca 18.5' cms.);' la pieza se encuentra totalmente erosionada, pero tomando como base sus características de pasta y forma pudo tener decoración policromada. Complejo Cerámica Imix. Tipo Cerámica Grupo Palmar. Localizada al "N-O" del entierro, bajo piso de plaza.

Vasija MPA. 251. Vaso de base plana (diámetro base 8 cms.);' paredes rectas (altura aproximada 18 cms.), borde redondeado (diámetro boca 8 cms.); presenta huellas de engobe rojo en el borde, el resto se encuentra totalmente erosionado, aunque por sus características de pasta y forma pudo tener decoración policromada. Complejo Cerámica Imix. Tipo Cerámica Grupo Palmar. Localizada caída sobre un lado con la boca hacia el "S", bajo el piso de plaza.

Vasija MPA. 252. Cuenco de base plana (diámetro base 13.9cms.), paredes ligeramente recto divergentes (7 cms. 'alto), borde redondeado (diámetro de boca 14.5' cms.);' presenta huellas de engobe rojo en el borde, el resto se encuentra totalmente erosionado, aunque por sus características de pasta y forma pudo tener decoración policromada. Complejo Cerámica Imix. Tipo Cerámica Grupo Palmar. Localizada al "N" del entierro, bajo piso de plaza.

Vasija MPA. 253. Cuenco de base plana (diámetro base 14.6 cms.), paredes ligeramente divergentes (8.5 cms. de alto), borde redondeado (diámetro boca 16 cms.); se encuentra totalmente erosionada pero por sus características de pasta y forma pudo tener decoración policromada. Complejo Cerámica Imix. Tipo Cerámica Grupo Palmar. Localizada al "N-E" del entierro, bajo piso de plaza.

- PNTL. 143. Un nódulo pedernal con córtex.
 PNTL. 144. Un núcleo pedernal. .
 PNTL. 145, Una punta proyectil pedernal.
 Un fragmento de metate. (Subop. 23).

Cronología Cerámica: Imix.

Entierro P.N.T. 92. Estructura 7B-11.

De muro "S" estructura 7B-11 0.40 mts. "N-S", al lado "E" de muro de plaza "E" se encontró el entierro P.N.T: 92 en un corte de relleno calizo de plaza, con las medidas siguientes: largo "N-S" 1.70 mts" ancho "N" 0.40 mts., centro 0.40 mts., "S" 0.20 mts. Profundidad del corte 0.20 mts., 'cubierto de tierra negra revuelta con tierra blanca más 0.50 mts. tierra negra (hurrus) superficie,

Entierro primario, directo, extendido, decúbito dorsal, huesos en mal estado; al momento de la excavación se lograron observar las extremidades superiores (cúbito derecho y radio izquierdo), parte del cráneo. Los huesos por haber estado en la superficie se erosionaron. Orientado "N-S". .

Objetos asociados;

Vasija MPA. 263. Vaso de base plana (diámetro base 9 cms. aproximadamente), paredes rectas (altura aproximada 16 cms.),' borde redondeado (diámetro boca 9 cms. aproximadamente); la vasija se encuentra muy destruida y completamente erosionada, pero por sus características de pasta y forma pudo tener decoración policromada. Complejo Cerámico imix. Tipo Cerámico Grupo Palmar. Situada al "O" del cráneo, esquina "S-E ". .

- PNTL. 150. Un nódulo de pedernal con córtex. Una Un
 PNTL. 151. lasca de pedernal. (Subop. 67)

Cronología Cerámica: Imix.

Entierro P.N.T. 136. Estructura 7B-11.

Dirección "S-N", 0.75 mts. de esquina l/N_E" de estructura

7B-II se localizó uno Lo excavo en el reno c IZO, argo

"E.O" 1.40 mts., ancho 0.45 mts., ancho "E" 0.35 mts., profundidad de fosa 1.10 mts. Solamente se encontraron pequeñas partes de hueso al cernir la tierra.

Objetos asociados:

Vasija MPA. 262. Vasija miniatura antropomorfa (forma específica olla), de base plana (5 cms. de diámetro), paredes globulares (diámetro máximo 8 cms.), cuello corto rectodivergente (0.1 cm. de alto), borde redondeado (diámetro boca 4.5 cms.), altura total 4.5 cms, la pieza es la representación de una cara cuyos rasgos fueron logrados a base de incisión, pastillaje y modelado, presenta la boca muy abierta, habiéndose logrado este efecto utilizándose la boca de la vasija como la boca del personaje; se encuentra bastante erosionada, pero aun quedan huellas de engobe rojo en el exterior. Complejo Cerámico Imix. Tipo Cerámico Grupos Palmar. Localizada invertida sobre la pared "N" de la fosa, esquina "N-E".

Cronología Cerámica: Imix.

Entierro P.RT. 93. Estructura 7B-14

Localizado entre pared "O" de basamento y pared "O" de estructura. De esquina "S-O" de basamento a lado "N" de entierro 3.65 mts. distancia, orientación 5° "N-E", a 0.90 mts. de profundidad de piso basamento. Depositado en piso plaza, cubierto con piedras calizas y tierra caliza.

Entierro primario, directo, extendido, decúbito dorsal, condición de los huesos malo, solamente aparecieron peroné y fémur izquierdo, cúbito y radio izquierdo, algunos huesos de las manos, costillas, parte del cráneo. Orientado "N-S". .

Objetos asociados:

Vasija MPA. 259. Cuenco de base plana (diámetro base 13.5cms.), paredes recto divergentes (7 cms. . alto), borde redondeado (diámetro boca 16 cms.); la vasija totalmente erosionada, pero por sus características de pasta y forma pudo tener decoración policromada. Complejo Cerámico Imix. Tipo Cerámico Grupo

Palmar. Localizada invertida sobre el cráneo. .

Vasija MPA. 260. Cuenco de base plana (diámetro base 13 cms.),' paredes recto divergentes (6 cms.alto), borde redondeado (diámetro boca 16 cms.) existen huellas de engobe rojo en la zona del borde, tanto en el interior como en exterior, resto se encuentra totalmente erosionado, pero por sus características de pasta y forma pudo tener decoración policromada. Complejo Cerámico Imix. Tipo Cerámico Grupo Palmar. Localizada al "S" del entierro.

Vasija MPA. 261. Vaso de base plana (diámetro base 9 cms.), paredes rectas (15.6 cms. de alto), borde redondeado (diámetro boca la cms. aproximadamente); quedan huellas de engobe rojo en la parte exterior de la pared y de engobe negro en el borde, por sus características de pasta y forma pudo tener decoración policromada. Complejo Cerámico Imix. Tipo Cerámico Grupo Palmar. Situada al "S" de la vasija MPA. 260.

PNTL. 262. Un fragmento nódulo cuarzo calcedonia. Dos

PNTL. 263. fragmentos nódulos obsidiana gris. .

Una rodela de hueso 13 mm. de diámetro, entre huesos de la mano. Una media esfera con agujero al fondo color rosado, alfarería, radio 26 mm. boca arriba, entre el omóplato y codo derecho. Otro de iguales características sobre la pelvis y codo derecho, radio 23 mm. invertida. (Subops. 23, 8). .

Cronología Cerámica: Imix.

Entierro P.N.T. 94. Estructura 7B-15.

Localizado bajo la primera grada 3.70 mts. "S_N" a centro de entierro, a una profundidad de 1.25 mts. de huella grada; en fosa excavada en relleno calizo de plaza, que mide 1.80 mts. "N-S", a 1.20 mts. "N-S" se estrecha la forma ovalada de la fosa a 0.05 mts. por la parte superior, abriéndose por los otros 0.50 mts. en la misma forma, "E-O" 0.50 mts. Profundidad de la fosa 0.50 mts., . ancho promedio 0.70 mts., cubierta por cinco lajas calizas, medida aproximada cada piedra 0.60 mts. largo, 0.40 mts. ancho, 0.20 mts. grueso, colocadas de punta. .

Entierro depositado en el fondo de la fosa excavada en tierra

caliza. Primerio, indirecto, individual, extendido, decúbito dorsal, de "N" a "S". Los huesos en muy mal estado de conservación, solamente se encontró parte del cráneo, húmero izquierdo, parte de los dos fémures y dos tibias. .

Objetos asociados:

Vasija MPA. 265. Cuenco de base plana ligeramente remetida (diámetro base 6 cms.), paredes curvo convergentes (12 cms. de alto), borde redondeado (17.7 cms. diámetro boca); engobe café interior y exterior. Complejo Cerámico Imix. Tipo Cerámico Café Tialipa. Localizada al "S" del entierro.

Vasija MPA. 266. Cuenco de base plana (diámetro base 6 cms.), paredes curvo convergentes (14.5 cms. de altura), borde redondeado (18 cms. diámetro boca), la pieza aunque se encuentra bastante erosionada, presenta huellas en interior y exterior de engobe café. Complejo Cerámico Imix. Tipo Cerámico Café Tialipa. Localizada al "E" del entierro.

PNTL. 152. Un jaspe con córtex, un pedernal con córtex.
 PNTL. 153. Fragmento navaja prismática obsidiana gris. Dos
 PNTL. 155. cuchillos de obsidiana gris.

A mitad del fémur izquierdo orientados de "S" a "N" tres caracoles, el más grande con la punta al "N" Y los restantes punta al "S". (Subop. 12). .

Cronología Cerámica: Imix.

Entierro P.N.T. 95. Estructura 7B-15.

Localizado debajo de la tercera grada superior 3.50 mts. "S-N" centro de entierro, huella de grada. A una profundidad de huella de grada 1.50 mts., en fosa excavada en relleno de grada, forma ovalada, largo "N-S" 1.40 mts., ancho "N" 0.50 mts., centro 0.45 mts. "S" 0.35 mts. Profundidad de la fosa 0.25 mts., cubierta por cuatro lajas calizas, medida aproximada caja piedra 0.40 mts. largo, 0.20 mts. ancho, 0.20 mts. grueso de punta, sobre el lecho

del entierro pared "O", la otra punta inclinada sobre la pared "E", altura 0.30 mts., distancia 0.40 mts. cubriendo el entierro. .

Entierro primario, indirecto, individual, flexionado lateral derecho, huesos de las extremidades superiores extendidos en medio de los huesos extremidades inferiores. Orientado "N-S". Cráneo al "O". Condición de los huesos en buen estado, faltan solamente las costillas, algunas vértebras y parte del cráneo.

Objetos asociados:

- PNTL. 156. Dos núcleos prismáticos de obsidiana gris.
- PNTL. 157. Un fragmento navaja prismática obsidiana. Dos
- PNTL. 158. navajas prismáticas obsidiana. (Subop. 12).

Cronología Cerámica: Imix.

Entierro P.N.T. 151. Estructura 7B-15.

Sobre lajas calizas que cubren el entierro P.N:T:94, profundidad de superficie 0.70 mts. (tierra negra superficie). .

Entierro primario, directo, individual, posición indeterminada, removido. Estado de los huesos malo, solamente se encontró parte del cráneo, algunos huesos largos, costillas, dientes. Sin material asociado. (Subop. 12). .

Cronología Cerámica: Imix.

Entierro P.N.T. 116. Pozo central de Plaza Grupo 7B-VIII.

Localizado en el pozo central esquina "N-O" dentro de un agujero en forma cilíndrica, diámetro 0.50 mts., profundidad de superficie 1.20 mts., tallado en relleno calizo, profundidad 0.90 mts. Cubierto por lajas calizas muy erosionadas que cayeron en pedazos dentro del entierro. .

Entierro primario, indirecto, individual, su posición sedente. Los huesos en mal estado de conservación, solamente se localizaron fragmentos de huesos largos y cráneo. .

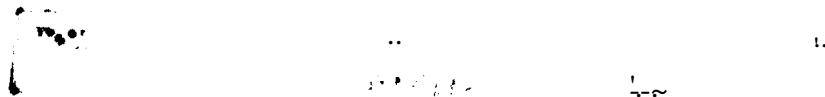

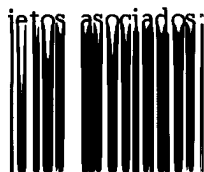

PNTL. 160 Una raedera de jaspe.

Las vasijas muy erosionadas por lo que no se pudieron identificar en cantidad y forma. (Subop. 13).

Cronología Cerámica: Manik III

Entierro P.N.T: 117. Estructura 7B-18.

Localizado al "S" de la plataforma, al "O" de la estructura redonda 7B-18-3a., a una profundidad de 0.20 mts. a: 0.40 mts., en superficie tierra café.

Entierro primario, directo, individual, flexionado lateral derecho. Estado de conservación de los huesos malo, solamente se localizaron cuatro huesos (dos extremidades inferiores y dos extremidades superiores). Orientación "N-S". Cráneo al "N", orientado al "O". Miembro superior derecho flexionado a la mandíbula, izquierdo extendido. (Subop. 17). Sin material asociado.

Cronología Cerámica: Imix. .

Entierro P.R T. 118. Estructura 7B-18.

Localizado a 4 mts. de esquina "N-O" plataforma estructura 7B-18 dirección "S", dirección "E" 2 mts. a centro de entierro; profundidad de superficie 0.50 mts. Colocado en una fosa excavada sobre piso estucado, largo "N-S-" 1.90 mts., ancho "E-O" 0.80 mts., forma ovalada, profundidad de superficie 0.30 mts. más 0.20 mts. excavado en piso estucado. El entierro se encontró cubierto por piedras calizas revueltas con tierra café y tierra caliza (mezclada),.

Entierro primario, directo, individual, extendido, decúbito dorsal. Los huesos en mal estado de conservación; se localizaron dos tibias, dos fémures, húmero y cúbito derecho, clavícula y un hueso no determinado, parte del cráneo, dientes, algunos huesos de la

mano derecha. Orientación "N-S ". Miembro superior izquierdo hacia la mandíbula, derecho extendido.

Objetos asociados:

Vasija MPA. 309. Cuco de base plana (diámetro base 13 cms.), paredes recto divergentes (no es posible determinar altura), borde redondeado (diámetro boca 18 cms. aproximadamente); la pieza se encuentra totalmente erosionada, pero por sus características de pasta y forma pudo tener decoración policromada, Complejo Cerámica Imix. Tipo Cerámica indeterminado. Localizada bajo primer piza, a la altura del cráneo.

PNTC. 274, Concha de color rojo *Spondylus* con dos agujeros en su base, orientada hacia el "E ", invertida. Localizada en un agujero a 0.20 mts. dirección "N" centro, diámetro "E.O" 0.40 mts. uN_S" 0.35 mts., profundidad 0.20 mts. forma de cono invertido, dentro del piso estucado.

PNTC. 282. Fragmento de pendiente de oliva sin espira.

PNTL. 262. Navaja prismática obsidiana gris, dentro de vasija MPA. 309. Subop. 17). .

Cronología Cerámica; Imix.

Entierro P.N.T. 119. Estructura 7B-18.

De esquina "N-O" estructura 7B.18, sobre muro "N" dirección "E!" 2.50 mts., dirección "S" 1.50 mts. a c.entro de entierro. Profundidad de 0.40 mts. a 1 mt. en fosa excavada en piso estucado, forma ovalada, largo "N. S 1.35 mts.; ancho "N" 0.40 mts., centro 0.50 mts., "Si l 0.40 mts., profundidad 0.60 mts.; cubierta con piedras calizas de diferente tamaño, revueltas con tierra caliza y tierra color café, altura del relleno 0.40 mts.

Entierro primario, directo, individual, flexionado derecho. Conservación de los huesos malo, se encontraron 2 tibias, un peroné, huesos del pie, un fémur, 2 radios, un cúbito, un húmero, parte del cráneo. Orientación "N-S". Cráneo orientado al "E".

Objetos asociados:

Vasija MPA. 286. Vaso de base plana (diámetro base 11 cms. aproximadamente), paredes rectas (altura 21 cms. aproximadamente), borde redondeado (diámetro boca 11 cms. aproximadamente); la pieza se encuentra muy destruída, al parecer tuvo decoración de acanaladuras verticales en el exterior. Complejo Cerámico Imix. Tipo Cerámico indeterminado. Localizada al "S" del entierro.

Vasija MPA 287, Plato trípede con soportes ovoides huecos 93.5 cms. de altura), base plana (diámetro 20 cms. aproximadamente), filete basal, paredes divergentes (4 cms. altura), borde biselado hacia adentro (diámetro boca 30 cms. aproximadamente). Complejo Cerámico Imix. Tipo Cerámico indeterminado. Localizada sobre el lado derecho del cráneo.

Sobre el lado derecho del cráneo punta de pedernal orientada "N-S" largo 13 cms., ancho extremo "S" 6cms. grueso 0.3cms. (Subop. 17).'

Cronología Cerámica: Imix.

Entierro P.N:T~ 120. Estructura 78018.

De esquina "N-O" estructura 78018 sobre muro "O" dirección "S" 3.70 mts., 'al "E" 2.60 mts. al centro de entierro. En fosa tallada en el piso estucado, forma ovalada, profundidad del corte 0.20 mts. a 0.70 mts., el piso tiene un grosor de 0.10 mts. La fosa mide largo "N-S" 1.65 mts., ancho "N" 0.40 mts., ancho centro 0.50 mts., ancho "S" 0.40 mts.

El entierro se encontró cubierto por piedras calizas de diferente tamaño, revueltas con tierra caliza y tierra color café. Grosor del relleno sobre piso estucado 0.20 mts.

Entierro primario, directo, individual, extendido, decúbito dorsal. Los huesos se encontraron en malas condiciones; 2 tibias, peroné izquierdo, 2 fémures, 2 clavículas, 2 húmeros, 2 cúbitos, radio extremidad izquierda, parte del cráneo. Orientación "N-S". Miembros inferiores unidos por los pies, los superiores flexionados

hacia el pecho. Cráneo orientado al "E".

Objetos asociados:

Vasija MPA. 288. Cuendo de base plana (diámetro base 12.2 cm.),

paredes recto divergentes (5.5 cms. de altura), borde redondeado (diámetro boca 15.3. cms.); la vasija se encuentra totalmente erosionada, pero por sus características de pasta y forma pudo tener decoración policromada. Complejo Cerámica Imix. Tipo Cerámica indeterminado. Localizada sobre el fémur izquierdo. .

Vasija MPA. 289. Baso de base plana (diámetro base 10 cms.), paredes rectas (20 cms. de altura aproximadamente), borde redondeado (diámetro boca 10 cms.), engobe rojo exterior y al parecer presenta decoración de acanaladuras verticales. Complejo Cerámica Imix. . Tipo Cerámica Tolla Fluted? . Localizada fragmentada, base sobre el codo izquierdo, boca sobre el lado izquierdo de la pelvis. .

PNTL. 264. Punta de pedernal en posición horizontal, orientada "S-O" /IN-E", largo 11 cms., ancho 3 cms., grueso 8 mm. (Subop. 17). .

Cronología Cerámica: Imix. .

Entierro P.N:T: 121. Estructura 7B-18.

De esquina "N-O" estructura 7B-18 al "E" sobre el muro "N" de plataforma 3.40 mts., al "S" 1.65 mts. a centro de entierro. Profundidad de 0.20 mts. a 0.65 mts. en fosa excavada dentro de piso estucado, forma ovalada, largo "N-S" 1.40 mts., ancho "N" 0.40 mts., ancho centro 0.55 mts., ancho "S" 0.35 mts. Profundidad de la fosa desde piso estucado "N" 0.55 mts., centro 0.50 mts., "S" 0.40 mts. .

El entierro se encontró cubierto por piedras calizas de diferente tamaño, revueltas con tierra caliza y tierra café. El relleno de piedras que cubre el entierro 0.20 mts. sobre piso estucado a piza plataforma.

Entierro primario, directo, individual, flexionado derecho. Los

~III~ I~ ~~~ f! ~IY ~ Q9niONa~6n 00 enCO~MON C~

todos, a excepción de algunas costillas, vértebras, huesos de las manos, de los pies y algunos dientes. Orientación "N-S". Cráneo orientado al "E". Miembros superiores extendidos en medio de los inferiores.

Objetos asociados:

Vásija MP A. 296. Plato trípode con soportes ovoides huecos (4 cms. de alto); base plana (diámetro base 25 cms.),' paredes recto divergentes (6 cms. de altura), borde biselado hacia adentro (diámetro boca 34 cms.) al parecer tuvo decoración policromada la cual se ha perdido casi totalmente, quedando únicamente huellas de engobe rojo en el borde y de engobe negro y naranja en la parte exterior de la pared. Complejo Cerámico Imix. Tipo Cerámico Palmar Naranja Polícromo. Localizada al "S" del entierro, sobre los pies.

Vasija MPA. 297. Cuento globular, no existe una base definida, borde redondeado (diámetro boca 15.5' cms.),' altura total 8 cms.; la pieza se encuentra totalmente erosionada, quedando únicamente de engobe rojo o naranja en el exterior. Complejo Cerámico Imix. Tipo Cerámico indeterminado. Localizada al frente del cráneo.

Vasija MPA. 298. Vaso de base plana (diámetro base 11 cms.), paredes rectas (20 cms. de altura aproximadamente), borde redondeado (diámetro boca 11 cms.);' la pieza se encuentra totalmente erosionada, pero por sus características de pasta y forma debió de tener decoración policromada. Complejo Cerámico Imix. Tipo Cerámico indeterminado. Localizada al "N-O" de la vasija MP A. 296.

Vasija MPA. 299. Cuenco de base plana (diámetro base 14 cms.), 'la cual está matada con una perforación de 0.5' cms. de diámetro colocada al frente de la misma, paredes recto divergentes (8.5cms. de altura). borde redondeado (diámetro boca 16.5' cms.); en el exterior presenta acanaladuras verticales y sobre ellas al parecer tuvo decoración policromada de la cual quedan solamente huellas de engobe rojo en el borde y la zona cercana a él; en el interior es de c dor rojo. Complejo Cerámico Imix. 'Tipo Cerámico indeterminado. Localizada en posición invertida, sosteniendo el

N. S)e

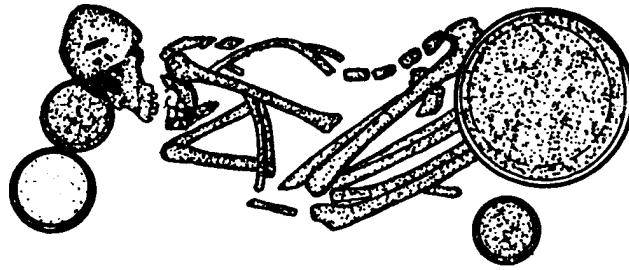

PLANTA

← 1750 PLAZA

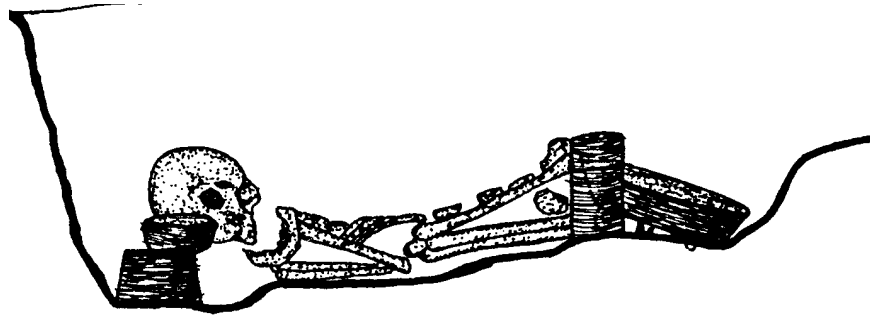

PERFIL

I I
- Q

ENTIERRO F.N.T. 121
ESCALA " :10

cráneo. (Subop. 17).

Cronología Cerámica: Imix.

Entierro P.N~T: 122. Estructura 7B-ISO .

Localizado de esquina "N-O" estructura 7B-18 sobre muro "O" dirección "S" 3.50 mts., "E" 3.20 mts. él centro de entierro. En fosa excavada en piso estucado, forma ovalada, largo "N-S" 1.63 mts., ancho /IN" 0.35 mts., ancho centro 0.60 mts., ancho "S" 0.40 mts., profundidad de la fosa 0.40 mts. de piso estucado.

El entierro se encontró cubierto por piedras calizas de diferente tamaño revueltas con tierra caliza y café, altura del relleno 0.10 mts. bajo piso plataforma estructura (superficie) 0.10 mts.

Entierro primario, directo, individual, extendido, decúbito dorsal. Condición de los huesos regular; huesos ausentes parte de la pelvis, vertebras, costillas, huesos de la mano y de los pies. Orientación "N-S". 'Cráneo orientado hacia arriba. Miembros inferiores unidos por los pies, miembro superior derecho extendido hacia el lado derecho de la pélvis, el izquierdo húmero extendido en dirección hacia el exterior del lado izquierdo de la pélvis. .

Objetos asociados:

Vasija MPA. 293. Cuenco de base plana (diámetro base 14 cms. aproximadamente), paredes rectas (8 cms. 'de altura), borde redondeado (diámetro boca 14 cms. aproximadamente); la pieza se encuentra muy erosionada pero hay huellas de engobe rojo, negro y naranja en el exterior. Complejo Cerámico Imix. Tipo Cerámico Palmar Naranja Polícromo. Localizada al l/E" del cráneo. (Subop. 17).

Cronología Cerámica Imix.

Entierro P.N~T. 123. Estructura 7B-18.

Localizado al "S" del entierro P.RT. 122, excavado en piso estucado, profundidad 0.40 mts. Se encontró cubierto por piedras

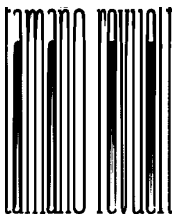

del relleno 0.10 mts. bajo piso plataforma estructura (superficie) 0.10 mts.

Entierro primario, directo, flexionado derecho, orientado "N.S". Los huesos en mal estado de conservación, solamente se localizaron cuatro huesos largos.

Objetos asociados:

Vasija MPA. 300. Cuenco de base plana (diámetro base 11 cms.), paredes rectas (altura 6 cros.) , 'borde redondeado (diámetro boca 11 cros. aproximadamente); vasija totalmente erosionada, pero por sus características de pasta y forma pudo tener decoración policromada. 'Complejo Cerámico Imix. Tipo Cerámico indeterminado. Localizada en posición sobre su base, al "N" del en tierra.

Vasija MPA. 301. Cuenco de base plana (diámetro base 15 cms.),'la cual se encuentra "Matada" con una perforación colocada en el centro de la misma, paredes ligeramente recto divergentes (18 cms. de alto), borde redondeado (diámetro boca 16 cms.); la pieza se encuentra totalmente erosionada, pero por sus características de pasta y forma pudo tener decoración policromada. Localizada en posición invertida, al "N" del entierro.

PNT J. 103. Fragmento jade pulido. (Subop. 17).

Cronología Cerámica: Imix.

Entierro P.N;T: 124. Estructura 7B-18.

Localizado de esquina "S-O" estructura 7B-18 dirección "O" sobre muro "S" dirección "O" distancia 2.55 mts., dirección "N"

1. 75 mts. él centro de entierro; excavado en piso estucado en forma redondeada, diámetro "E-O" 0.70 mts., a una profundidad de 0.40 mts. de superficie, profundidad de piso estucado 0.05 mts., cubierto por piedras calizas de diferente tamaño revueltas con tierra caliza y tierra café, con una altura de 0.20 mts.

Entierro primario, directo, flexionado derecho. Los huesos en

estado de conservación malo, solamente aparecieron los siguientes huesos: tibias y peroné, huesos de los pies, parte del cráneo, algunas costillas] un cúbito, un húmero. Orientación "N-S". Cráneo orientado al "O".

Objetos asociados:

PNTI. 163. Fragmento núcleo pedernal. (Subop. 17).

Cronología Cerámica: Imix.

Entierro P.RT. 125. Estructura 7B-18.

Localizado en pozo central excavado estructura 7B-18-4a. (remodelación). El pozo se excavó en la parte interior de la pequeña estructura, largo "N-S" 2.70 mts., ancho "E-O" 1.80 mts. Excavación interior 1.50 mts. de "N" a "S" y 1.10 mts. de "E-O"; forma de la fosa rectangular, largo "N-S" 2 mts., ancho "E-O"; forma de la fosa rectangular, largo "N-S" 2 mts., ancho "E-O" 0.90 mts.; lado muro "O" formado por seis lajas calizas de canto y los tres lados restantes cortados en relleno de tierra caliza, medida promedio cada laja: 0.80 mts. largo, 0.30 mts. ancho, 0.10 mts. grueso,

El entierro fue depositado sobre un lecho de tierra caliza, a una profundidad de 1.35 mts. de superficie, se encontró cubierto de piedras calizas de diferente tamaño revueltas con mezcla de tierra caliza desde la superficie. En la construcción de la fosa fue roto el piso estucado de la plataforma a 0.65 mts. desde la superficie y un segundo piso estucado 0.15 mts. más bajo. Profundidad del entierro. 1.35 mts.

Entierro primario, indirecto, individual, extendido, decúbito dorsal. Los huesos en buen estado de conservación, huesos ausentes: parte del cráneo, huesos extremidad superior izquierda tibias y peronés, extremidades inferiores, algunas costillas. Orientación "N-S". Miembros inferiores unidos por los pies extendidos, miembros superiores extendidos unidos a la altura del centro de la pelvis.

Objetos asociados:

Vasija MPA. 292. Plato trípode con soportes ovoides huecos (4 cms. alto), base cóncava (diámetro base 24 cms. aproximadamente, filete basal, paredes recto divergentes (2 cms. de altura), borde redondeado (diámetro boca 30 cms.); en el exterior hay huellas de pintura roja en la pared, en el interior se observan restos de decoración en rojo y negro sobre naranja, existiendo una franja roja de 1 cm. de ancho, situada 0.5 cms. debajo del borde, luego hay huellas de posibles jeroglíficos en negro; la unión de base y pared está marcada por otra franja roja similar a la que se encuentra cercana al borde y la base tiene un diseño posiblemente de tipo glífico. Complejo Cerámico Ik. Tipo Cerámico Saché Naranja Policromo. Localizada en posición vertical, boca al "O", al "E" del cráneo. (Subop. 17).

Cronología Cerámica: Ik.

Entierro P.RT. 126. Estructura 7B-18.

De esquina "S" estructura 7B-18 sobre muro "E" dirección </i>"O" a centro de entierro 2.50 mtso Se localizó un amontonamiento de piedras en forma circular pegado a la pared "S" de la plataforma superior de la estructura **7B-18**, con un diámetro de 0.90 mts., profundidad 1 mt. de piso estucado; formado el lado "E" por dos lajas calizas de canto con una medida promedio de 0.35 mts. largo, 0.20 mts. ancho, 0.10 mts. grueso. Sobre los muros "E" y "O" lo cubrían tres lajas de punta, con medida promedio cada laja de 0.40 mts. largo, 0.30 mts. ancho, 0.10 mts. grueso.

Entierro primario, indirecto, individual. Estado de conservación de los huesos bueno, ausentes solamente las costillas. Posición sedente. 'Orientación "N-S". 'Miembros inferiores extendidos unidos por los pies, pie izquierdo sobre pie derecho, miembros superiores manos a la altura de los fémures. Cráneo orientado al "S".

Objetos asociados:

Vasija MPA. 278. Cuenco de base plana (diámetro base 16 cms.),

N.

t

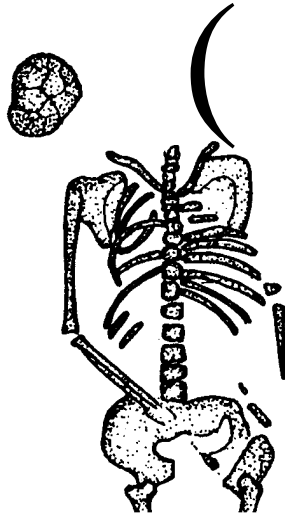

0.0 .10 Z.D ~40 0.-0
.....T:~>



ENTIERRO P.N.T. 125

~
1:10

paredes recto divergentes (altura 7 cms), 'borde redondeado (diámetro boca 19.8cms.),' decoración en rojo sobre fondo naranja; en exterior sobre el color base bandas rojas bastante anchas (4 o 5 cms. como promedio) las cuales se alternan con bandas de color base, el borde es rojo, color que se prolonga 2 cms. en el interior, el cual es de color naranja. Complejo Cerámico Imix. Tipo Cerámico Rojo/Naranja. Localizada sobre las rodillas. .

Vasija MPA. 279. Vaso de base plana (diámetro base 10,5 'cms.,)' paredes rectas (18.5' cms. de altura), borde redondeado (diámetro boca 11.5 'cms.),' decoración en exterior en rojo sobre naranja, de la cual únicamente se observa en buen estado una banda horizontal de 1.5 cms. de ancho, situada 0.9 'cms. debajo del borde. Complejo Cerámico Imix. Tipo Cerámico Rojo/Naranja. .

Cronología Cerámica: Imix. .

Entierro P.RT. 127. Estructura 7B-18.

Localizado de esquina "S-O" estructura 7B-18 dirección "O" sobre muro "S" distancia 4.20 mts., 'hacia el "N" a centro de entierro 2 mts. En fosa excavada en piso estucado, forma ovalada,

largo "N-S" 2.35 mts. ancho 0.50 mts., ancho a centro 0.50 mts., ancho "S" 0.30 mts.; profundidad desde piso estucado "N" d'O.40 mts'; centro 0.55 mts., "S" 0.60 mts., cubierta piedras calizas de diferente tamaño revueltas con tierra caliza (mezcla) y tierra café, a una altura de 0.10 mts. sobre nivel de piso estucado. '

Entierro primario, directo, extendido, decúbito dorsal. Los huesos en mal estado de conservación, solamente se localizaron: húmero, cúbito, fémur, tibia, peroné izquierdo; cúbito, radio, húmero, peroné, derecho, cráneo. Orientación "N-S". Orientación del cráneo vertical. .

Asociaciones: al "S" entierro P.RT: 128.

Objetos asociados:

Vasija MP A. 285. Plato de silueta e ompuesta, base plana (diámetro base 8 cms.), paredes curvo divergentes (5.5 cms. de altura), borde redondeado (diámetro boca 20.5' cms.); engobe negro interior y

exterior, decoración exterior con diseños incisos de tipo geométrico en la parte inferior de la pared. Complejo Cerámico Manik. Tipo Cerámico Lucha Inciso. Localizada sobre la rodilla derecha. '

Vasija MP A. 284. Cuenco de base plana ligeramente cóncava (diámetro base 11.5 'cms.), 'paredes ligeramente recto divergentes (6 cms. de altura), borde redondeado (diámetro boca 13.3' cms.); posiblemente tuvo decoración policromada, quedando únicamente huellas de engobe rojo en la zona cercana al borde en el exterior y en la pared en el interior. Complejo Cerámico Imix. Tipo Cerámico indeterminado. Localizada 0.20 mts. al "N" de la vasija MPA. 285.

Cronología Cerámica: Imix, con posible reutilización de vasija Manik.

Entierro P.KT. 128. Estructura 7B-18.

Localizado de esquina "S" estructura 7B-18 sobre muro "S" distancia 4.20 mts., a centro de entierro dirección "N" 1.50 mts. Profundidad de 0.10 mts. a 0.60 mts., 'en fosa excavada en piso estucado, al "S" del entierro P.N;T; 127. Cubierto por piedras calizas de diferente medida revueltas con mezcla de tierra caliza y tierra café, sobresaliendo el relleno 0.10 mts. sobre el piso estucado.

Entierro primario, directo, individual, flexionado derecho. Los huesos en mal estado de conservación, solamente se localizaron seis huesos largos y parte del cráneo. Orientación "N-S". Sin material asociado.

Cronología Cerámica: Imix.

Entierro P.KT. 129. Estructura 7B-18.

De esquina /IN-O" estructura 7B-18 sobre muro "N" dirección /IE" 4.40 mts., dirección "S" 3 mts. a centro de entierro. En fosa excavada sobre piso estucado, forma ovalada, dirección "N-S" 1.75 mts., ancho /IN" 0.70 mts., 'ancho centro 0.70 mts., ancho "Sil 0.30 mts.; profundidad 0.40 mts. a' 0.80 mts.

El entierro se encontró cubierto por piedras calizas de diferente tamaño revueltas con tierra caliza (mezcla) y tierra café. Altura del relleno de piedras sobre el piso estucado 0.40 mts. .

Entierro primario, directo; individual, flexionado derecho. Estado de conservación de los huesos bueno. Huesos ausentes; pélvis y costillas" Orientación "NeS". Cráneo orientado al "O". Miembros superiores derecho flexionados hacia la mandíbula, izquierdo número extendido hacia el "S", resto no establecido. .

Objetos asociados;

Vasija MPA, 283. Cuento de base plana (diámetro base 14 cms.), . paredes recto divergentes (5.5' cms. de altura), borde redondeado (diámetro boca 17.5cms.);' decoración en rojo sobre fondo naranja, en el exterior una banda de 0.5' cms. de ancho colocada inmediatamente debajo del borde; el resto de la pared al parecer tuvo diseños de algún tipo que están perdidos casi totalmente, la parte exterior de la base presenta una línea circular roja que deja en su interior un espacio de aproximadamente 7 cms. de diámetro en el centro del cual hay un círculo totalmente rojo de aproximadamente 3 cms. de diámetro. Complejo Cerámico Imix. Tipo Cerámico Rojo/Naranja. Localizada zona del cráneo. .

PNTV. 0.44. Un fragmento de pirita, localizado entre la pélvis y fémur izquierdo. (Subop. 17).

Cronología Cerámica: Imix.

Entierro P.N:T: 130. Estructura 7B-18.

Localizado de esquina "N-O" estructura 7B-18 sobre muro "N" dirección "E"; 6.30 mts., dirección "S" 2.50 mts. a' centro de entierro. En fosa excavada en relleno calizo, cubierto por piso estucado, forma rectangular, largo "N-S" 1.90 mts., 'ancho 0.60 mts., 'profundidad 1.15 mts. de superficie. Piso estucado a 0.55 mts. sobre el entierro; sobre el "O" las lajas que se localizaron al "E" del entierro P.RT. 125. Cubierto con piedras calizas y tierra caliza bajo el estuco que cubre toda la plataforma. .

Entierro primario, directo, individual; extendido, decúbito

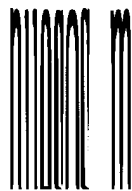

derecho, cúbito y radio derecho, costillas, vértebras, parte del cráneo. "Orientación "N-S". "Cráneo orientado hacia arriba. Miembros inferiores extendidos unidos por los pies, izquierdo sobre derecho. Miembros superiores derecho húmero extendido, izquierdo mano sobre el lado derecho de la pélvis.

Objetos asociados:

Vasija MPA. 280. Cuenco de base convexa (diámetro base 15 cms.), "la cual se encuentra "matada" con una perforación de 1 cm. de diámetro colocada al centro, paredes recto divergentes (5.5cms. de altura), borde redondeado (diámetro boca 18 cms.), al parecer tuvo decoración interior y exterior, quedando únicamente huellas en el exterior de diseños en rojo al parecer sobre fondo naranja, el exterior de la base también presenta huellas de decoración en rojo (posiblemente un círculo), a la pieza le falta aproximadamente 1/4 del borde. Complejo Cerámico Imix. Tipo Cerámico Rojo/Naranja. Localizada invertida. .

Vasija MPA. 281. Cuenco de base plana (diámetro base 7 cms.), paredes curvo convergentes (12 cms. de altura), borde redondeado (12.6cms. diámetro boca); decoración en rojo y negro sobre fondo naranja; inmediatamente debajo una banda horizontal de 1.8cms. de ancho, 0.4. cms. debajo de ella una línea roja de 0.1 cms. de ancho, 1 cm. de bajo de ella una franja negra de aproximadamente

1 cm. de ancho, la cual es límite superior del panel que contiene el diseño principal en el cual los motivos son de tipo geométrico, el límite inferior del panel es otra franja negra idéntica a la que sirve límite superior, existiendo de ella una banda negra de 1 cm. de ancho. Complejo Cerámico Ik. Tipo Cerámico Saxché Naranja Policromado. Localizada al "O" del cráneo. .

Vasija MPA. 282. Plato trípode con soportes ovoides huecos de 3 cms. de alto, base plana (diámetro base 15 cms.) filete basal mellado, paredes recto divergentes (3 cms. de altura), borde biselado hacia adentro (diámetro boca 18 cms.); la pieza se encuentra muy erosionada y aunque únicamente se observan huellas de engobe rojo en el interior posiblemente tuvo decoración policromada. Complejo Cerámico Ik. Tipo Cerámico indeterminado. Localizada debajo del extremo "S" del fémur izquierdo. (Subop. 17).

Cronología Cerámica: Transicional Ik a Imbe

Entierro P.N.T. 131. Estructura 7B-18.

Sobre muro "N" dirección "E" distancia 3.80 mts"
 orientación "S" distancia 0.40 mts. a centro de entierro esquina de
 estructura 7B-18. En fosa excavada forma ovalada, largo "N-S"
 10.50 mts" ancho "N" 0.40 mts.; ancho centro 0.45 mts., ancho "S"
 0.30 mts.; profundidad de superficie 1.15 mts., profundidad
 de piso plaza 0.30 mts.

El entierro se encontró debajo del muro "N" de plataforma, cubierto
 por el mismo, debajo de una laja (soga) largo "E-O" 0.50

mts., ancho 0,30 mts" grueso 0.10 mts., cubierto con tierra caliza y
 tierra café. Grosor del relleno 0.25 mts,

Entierro primario, directo, individual, flexionado izquierdo.

Condición del entierro en buen estado. Huesos ausentes: costillas y
 parte del cráneo, Orientación "S-N", Cráneo orientado al "E".

Objetos asociados;

Vasija MPA. 230. Plato trípode con soportes cilíndricos huecos de
 4 cms. de alto, base plana (diámetro base 23 cms.), paredes recto
 divergentes (5,5 cms. de altura), borde biselado hacia adentro (30
 cms. diámetro base); de la decoración únicamente quedan huellas en el
 exterior siendo el borde y la zona cercana a él (0,8cms,) de
 color rojo, la pared naranja, la base y los soportes de color rojo,

Altura total 10 cms. Complejo Cerámico Imix. Tipo Cerámico
 Rojo/Naranja. Localizada sobre los pies del entierro, fragmentada,

Vasija MPA. 291. Cuenco de base plana (diámetro base 16.5cms.C

la base se encuentra "matada" con una perforación al centro de 1 cm. de
 diámetro, paredes ligeramente recto divergentes (11 cms. de alto), borde
 redondeado (diámetro boca 17.7 cms.), en el exterior
 la pieza esta decorada con acanaladuras verticales de 0.5 cms, de ancho,
 en el borde hay huellas de color rojo, color que cubre todo el interior.
 Complejo Cerámico Imix. "Tipo Cerámico indeterminado. Localizada
 invertida.

Cronología Cerámica: Imix.



A 2.90 mts. sobre muro "N" dirección "E", 1.10 mts, dirección "S" a centro de entierro de esquina "N-O" estructura 7B-18. En fosa excavada bajo piso estucado, forma redonda, diámetro 0.80 mts. Profundidad 1.35 mts. de piso plaza. Cubierta por tierra caliza y pequeñ.as piedras hasta nivel de piso plaza, y sobre éste el relleno de plataforma estructura 0.45 mts.

Entierro primario, directo, posición sedente. Condición de los huesos malo, solamente aparecieron pequeñ.as partículas de huesos en muy mal estado y dientes.

Objetos asociados:

Vasija MPA. 302. Plato o cuenco de base anular (diámetro base 8.5 cms.), paredes curvo convergentes (4 cms. . altura), borde redondeado (diámetro boca 19.3 cms.),. engobe interior y exterior color naranja. Complejo Cerámico Manik. Tipo Cerámico Aguila rojo-Naranja. Localizada sobre la parte "E" de "N" a "S".

Vasija MPA. 303. Cilindro trípode, no existen soportes, ángulo basal, base plana (diámetro base 10 cms.), paredes rectas (10 cms. altura), borde redondeado (diámetro boca 10.5 cms.). Complejo Cerámico Manik. Tipo Cerámico Negro Balanza. Localizada de centro de entierro dirección "O".

Vasija MPA. 304. Cilindro trípode con soportes ovoides huecos (4 cms. de altura), ángulo base plana (diámetro base 12 cms.), paredes rectas (12 cms. altura), borde redondeado (diámetro boca 11.5 cms.), engobe negro interior y exterior. Complejo Cerámico Manik, Tipo Cerámico Negro Balanza. Localizada de centro de entierro dirección "O".

Vasija MPA. 305. Cilindro trípode con soportes ovoides huecos (3.5 cms. de altura), ángulo basal, base plana (diámetro base 12 cms.), paredes rectas (9.5 cms. de altura), borde redondeado (diámetro boca 12 cms.), engobe negro interior y exterior. Complejo Cerámico Manik. Tipo Cerámico Negro Balanza. Localizada relleno de segundo piso.

Vasija MPA. 306. Plato con base anular (diámetro base 9.5 cms.), pestaña basal, paredes recto divergentes (5 cms. de altura), borde redondeado (diámetro boca 27 cms.),. vertedera abierta de 5 cms. de ancho y 2 cms. de largo, pieza muy erosionada pero hay huellas de engobe naranja interior y exterior. Complejo Cerámico Manik.. Tipo Cerámico Aguila Rojo-Naranja. Localizada relleno de segundo piso. .

Vasija MPA. 307. Cuenco u olla de base plana (diámetro base 8 cms.), paredes recto divergentes hasta 8 cms. de altura y curvo convergentes en su parte superior (altura 14 cms.), cuello recto divergente, borde redondeado (diámetro boca 10 cms.), engobe negro exterior y en interior hasta el inicio del cuello. Complejo Cerámico Manik. Tipo Cerámico Negro Balanza. Localizada relleno de segundo piso.

PNTL. 265. Pedernal con córtex, (Subop. 17).

Cronología Cerámica: Manik.

Entierro P.N.T. 133. Estructura 7B-18.

De esquina "N-O" estructura 7B-18 sobre muro "N" dirección "E" 4.10 mts" orientación "S" distancia 2.90 mts. a centro de entierro.

Debajo del entierro P,N.T. 129, colocado entre un corte en el relleno calizo y un muro formado por tres lajas. El entierro a una profundidad de 0.65 mts. de piso estucado, 0.15 mts. de relleno sobre el entierro a piso plataforma.

Entierro primario, directo, solamente aparecieron cuatro fragmentos huesos largos y parte del cráneo. Orientación "N-S". Sin material asociado. (Subop. 17). .

Cronología Cerámica: Imix.

Entierro P.RT. 134. Estructura 7B-18.

De esquina l/N-O" sobre muro l/N" dirección l/E" orientación

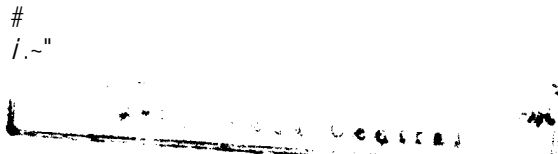

"S" distancia 2.8



forma ovalada sobre relleno calizo, a una profundidad de 0.90 mts. debajo del piso estucado, largo "N-S" L30 mts., ancho "N" 0.50 mts., ancho centro 0.75 mts.; sobre el entierro un segundo piso estucado a 0.75 mts. .

Sobre la pared "E" de la fosa se encontró una laja caliza en posición vertical, 0.60 mts. largo, 0.30 mts. ancho, 0.10 mts. grueso, con la cara "O" estucada y una franja de color rojo en la parte inferior; el entierro cubierto por piedras calizas de diferente tamaño revueltas con tierra caliza y tierra color café.

Entierro primario, directo, individual, posición indeterminado. Condición de los huesos malo, solamente aparecieron dos huesos largos y parte del cráneo. Orientación "N-S". El cráneo orientado al "R".

Objetos asociados:

Vasija MPA. 294. Plato trípode al cual le faltan los soportes, base cóncava (diámetro base 23 cms.), paredes recto divergentes (3 cms. altura), borde redondeado, (diámetro boca 28 cms.); al parecer tuvo decoración policromada, posiblemente similar a la de la pieza

MP A. 292 del entierro No. P.N: T. 1~5, pero ésta se ha perdido casi totalmente" Complejo Cerámica Ik. Tipo Cerámica Saxché Naranja

Polícromo.

Vasija MPA. 295. Cuenco de base plana (diámetro base 9 cms.), paredes curvo convergentes (altura 13 cms.), borde redondeado (diámetro boca 17 cms.,), decoración en rojo y negro sobre fondo naranja la cual se ha perdido casi totalmente, quedando únicamente el borde y la zona cercada a él (1 cm.) de color rojo, luego un panel de 5 cms" de ancho, en el cual sobre el color base fueron trazados diseños en rojo y negro, los cuales son al parecer de tipo abstracto; como límite inferior del panel hay una banda roja de 1 cm. de ancho. Complejo Cerámica Ik. Tipo Cerámica Saché Naranja Polícromo. (Subop. 17). .

Cronología Cerámica: Ik.

Entierro P.N.T. 135. Estructura 7B-18.

De esquina "N-E" sobre muro "N" dirección "O" 1 mt., orientación "S" distancia 2,20 mts. a centro de entierro estructura 7B-18, En fosa excavada en tierra caliza, forma ovalada, largo "N-S" 1.30 mts, ancho 0.40 mts., a una profundidad de 1.65 mts. de superficie, cubierta por cuatro lajas calizas, medida promedio cada laja 0040 mts, de largo, 0.20 mts. ancho, 0.15 mts. grueso (de punta), sobre las lajas cubierto de tierra caliza revuelta con tierra café y pequeñas piedras calizas.

Entierro primario, indirecto, individual, flexionado derecho. Los huesos en mal estado de conservación, solamente aparecieron dos peronés, una tibia, dos radios, algunos dientes y fragmentos del cráneo al "N", Orientación "N-S". Pies juntos, miembros superiores posiblemente uno a mandíbula.

Objetos asociados:

Vasija MPA. 310. Vaso de base plana (diámetro base 9 cm.), paredes rectas (14 cms, de alto), borde redondeado (diámetro boca 10 cms.); la pieza se encuentra muy erosionada, presenta en la pared exterior cuatro diseños incisos con el motivo Cruz Kan; al parecer tuvo decoración en rojo y negro sobre fondo naranja, de la cual quedan restos en la parte superior de la pared en la cual se observan pequeños cuadros rojos colocados de forma alterna formando de este modo un diseño similar a un tablero de ajedrez. Complejo Cerámica Imix. Tipo Cerámica Grupo Palmar. Localizada al "E" de la fosa.

Vasija MPA. 312. Plato de base plana (diámetro base 17 cms.), paredes recto divergentes (7 cms. de altura), borde redondeado (diámetro boca 22 cms.); la pieza se encuentra totalmente erosionada pero por sus características de pasta y forma pudo tener decoración policromada. Complejo Cerámica Imix. Tipo cerámica indeterminado. Localizada al "N" de la fosa.

Cronología Cerámica: Imix.

Entierro P.N. T. 144. Estructura 7B-18.

De esquina "S-E" estructura 7B-18 sobre muro "S" orientación "O" 0.50 mts., orientación "N" distancia 1.90 mts. a centro de entierro. Depositado en superficie a una profundidad de 0.50 mts., cubierto por piedras calizas, promedio de medida cada piedra 0.35 mts. de largo, 0.25 mts. ancho, 0.10 mts.

Entierro primario, directo, individual, flexionado derecho. Los huesos en mal estado de conservación; huesos ausentes costillas, vértebras, fémur derecho, Orientación "N-S". Miembros inferiores unidos por los pies, miembro superior izquierdo a mandíbula.

Objetos asociados:

Vasija al "O" del cráneo, sin número de inventario por la erosión; Complejo Cerámico Imix. (Subop. 17).

Cronología Cerámica: Imix.

Finalizada la excavación de los cinco grupos, se obtuvieron los siguientes resultados; la excavación de este tipo de grupos es difícil por varias circunstancias, entre ellas; la gran cantidad de árboles que se encuentran sobre las estructuras, la mayoría de casos remueven los muros, a esto se agrega que las lajas calizas se erosionan con mucha frecuencia; estos muros cuando forman parte de estructuras o de un basamento, se encuentran en la superficie, perdiéndose por lo regular la continuidad del muro, siendo su excavación muy cuidadosa.

De las veinte estructuras excavadas dos se encontraron muy erosionadas (7B-13 y 7B-20); dos además de la erosión fueron mutiladas en su totalidad, para construir la última remodelación (7B-17 y 7B-18); dos en que fueron mutiladas las estructuras sobre su basamento para formar un segundo cuerpo del mismo (7B-11, 7B-14); tres se encontraron erosionadas y mutiladas en su frente que da a la plaza y sobre esta una última remodelación (7B-15, 7B-16, 7B-19). Las once restantes, se localizaron parte de los muros, logrando obtener la proyección de sus medidas.

Estas estructuras con remodelaciones en su interior, al tratar de fecharlas por lotes cerámicos, todos nos dan fecha Imix; por lo que todo estos grupos con sus remodelaciones fueron construidos entre 700 - 800 D.C.

La función de estos grupos ha sido muy discutida, Adam; (1970), Becker (1973), Haviland (1974), han sugerido que algunos de estos grupos de montículos corresponden a varias especializaciones ocupacionales; pero Bruce Dahlin afirma: "Hay poca evidencia directa para especialización ocupacional en Tikal, y lo que hay de ella parece estar orientada más hacia el mantenimiento de "propiedades" y de instituciones cívico-religiosas que hacia la producción de mercado. Revisemos la evidencia. De los 690 grupos arquitectónicos anotados por Becker, sólo 39 han sido excavados extensivamente, y de estos, podemos eliminar de nuestra muestra cerca de una docena que fueron elegidos debido a que tenían funciones administrativas o ceremoniales bastante claras más bien que residenciales o industriales. Otros 24 grupos residenciales tuvieron excavaciones limitadas, generalmente restringidas a una sola estructura, dando así un total de 41 grupos no ceremoniales ni administrativos relativamente bien conocidos. Tenemos información cronológica para unas 120 estructuras residenciales más, basados en el programa de muestreo, pero evidencia segura de artefactos, ya sea positiva o negativa, para la especialización ocupacional proviene de solamente unos 50 grupos residenciales, Esto conduce a que la muestra total es de cerca de 91 grupos. Esta es una muestra relativamente baja, pero suficiente para nuestros propósitos. (Dahlin 1976/7).

De los cinco grupos excavados, en ninguna de las estructuras se encontró evidencia de que alguna funcionara como taller o industria, siendo solamente habitacional o administrativa; es notorio a pesar que todos los grupos son fechados en fase Imix. El agregado posterior de estructuras en algunos grupos (estructura 8B-3, 7B-29), es un incremento de las personas que habitaban estos grupos.

La construcción en estos grupos de una estructura al "E",
cuya función fue ceremonial o para entierros en la fase Imix
(Becker 1971/2) es un cambio a las prácticas rituales; una

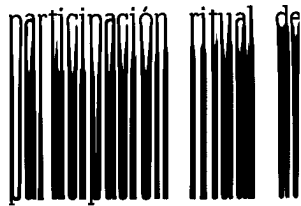

197617)

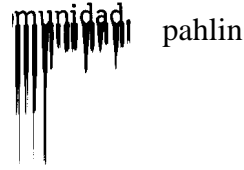

La construcción en sí, de la estructura al /IE" proviene de un patrón arquitectónico, talvez una copia en pequeño de lo que sucede en los grandes centros /1 el patrón incluye una pirámide escalonada con cuatro escalinatas hacia el /IE", en cuya parte "O" hay una serie de estelas lisas" (W, Coe 1965). Esta idea se ve reforzada en la construcción de una saliente al "O" en la estructura al /IE", formando esquinas remetidas en cuatro de los cinco grupos excavados.

Sobre los entierros que se localizan sobre esta estructura al "E", no es más que una confirmación de un cambio ritual en este período. Los entierros en su mayoría están asociados a vasijas polícromas, haciendo notar que estos habitantes tenían una posición social elitista.

Tomando en cuenta la gran cantidad de datos obtenidos en la excavación de estos cinco grupos, es un tanto difícil plantear nuevas teorías,; se necesita conocer más detalles sobre este tipo de excavaciones, que relativamente son pocas. Por la ubicación de estos grupos (Ver lámina No. 1) se tendría un mejor punto de relación en la investigación al momento que se obtengan detalles en la excavación de centros cercanos mayores, en este caso el grupo 6B-IL

CONCLUSIONES CADA GRUPO TRABAJADO

Grupo 8B-1. Operación L.

- a) Plaza cuadrada 22.70 mts. por largo y ancho, piso tierra caliza apisonada, en sus lados "S" y "O" muros para formar la plataforma sobre la que se asienta la plaza.
- b) Grupo formado por cuatro estructuras, una hacia cada punto cardinal.
- c) Estructura "N" corresponde a un palacio, largo "E-O" 24 mts, p ancho "N-S" 8.50 mts. Tres cámaras con bancas, tres gradas de acceso al "S" a un descanso sobre el que están las cámaras.
- d) Estructura al "E", un basamento rectangular "N-S" 10.50 mts" ancho 8.50 mts" altura 0.75 mts., con dos cuerpos. La esquina "S-E" tallada en roca caliza, en desnivel a extremo "N" de pared "E" de estructura.
- e) Limite "S" un basamento rectangular, construido de una hilada de piedras calizas sobre el piso plaza, largo "E-O" 18 mts., ancho 3.50 mts., alto 0.70 mts,
- f) Estructura al "E" de plaza, cuadrada 4.50 mts. largo y ancho, altura 1.50 mts., frente dirección plaza. La pared "O" presenta dos salientes en sus esquinas "N-O" y "S-O".
Estructura asociada a tres entierros.
- g) Cronología Cerámica: Imix.
- h) Localizado en zona geográfica alta.

Grupo 7C-XVII. Operación LL

- a) Plaza: forma rectangular, "N-S" 19 mts., "E-O" 20.50 mts., piso de plaza formado de pequeñas piedras calizas revueltas con tierra caliza.
- b) Grupo formado por cuatro estructuras, una por cada punto cardinal.

--

-- ..

c) Estructura 7C-49 al "N" de la plaza: basamento de dos

cuerpos, "E-O" 11 mts. largo, 4.80 mts. ancho, 0.40 mts. alto. Dos gradas de acceso sobre el lado "S" frente a plaza.

d) Estructura 7C-50 al "O" de la plaza: con cuatro cuerpos, largo de basamento "N-S" 22.30 mts., ancho 9,50 mts., altura 1 mt.

e) Estructura 7C-51 al "S" de la plaza: basamento "E-O" 13 mts. largo, 5.50 mts. ancho, alto 1 mt. sobre el nivel de la plaza.

f) Estructura 7C-52 al "E" de la plaza con dos remodelaciones. 7C-52-1a. forma cuadrada, largo y ancho 6 mts" alto 1.40 mts.; tres gradas de acceso. 7C-52-2a. remodelación posterior, construyen un muro en el frente "O" formando esquinas rectas y un segundo cuerpo largo y ancho 4.50 mts., 0.40 mts. más alto que 7C-52-1a.

g) Cronología Cerámica: Imix.

h) Localizado en zona geográfica baja.

Grupo 7B- VI. Operación LII.

a) Plaza: se localiza sobre una plataforma construida artificialmente, tanto al "N" como al "E" se construyeron muros de contención o cuando la roca caliza lo permitió fue tallada para formar parte de los muros. La plataforma fue nivelada con tierra caliza y sobre ésta las estructuras. Dimensiones de la plataforma "N-S" 28 mts. largo, "E-O" 29 mts.

b) El grupo lo forman tres estructuras: 7B-10 al "O", 7B-12 al "S" y 7B-11 al "E".

c) Estructura 7B-10 al "O" de la plaza: basamento de dos cuerpos ocupando todo el límite, largo aproximado "N-S" 30 mts. por 5.50 mts. ancho, alto 1 mt.; segundo cuerpo a 2.20 mts. de muro "E" de basamento, largo no establecido por la erosión.

d) Estructura 7B-12 al "S" de la plaza: basamento de cuatro cuerpos, largo "E-O" 11 mts., ancho 7 mts., alto 1.56 mts.; dos gradas al frente "N".

f) Estructura 7B-11 al "E" de la plaza: formada por dos remodelaciones, basamentos de dos cuerpos cada uno. 7B-11-1a. largo "S-N" 5 mts., ancho 3.30 mts. alto "E" 1 mt. 7B-11-2a. elevando las paredes "N", "E" Y "S" 0.50 mts. de

basamento primera remodelación y sobre ésta segundo cuerpo,

alto 0.40 mts. Asociada a cinco entierros.

g) Chultún 7B-2: sin tapadera, de una sólo cámara, por su forma y altura en relación al grupo su función fue para almacenaje de granos básicos.

Cronología Cerámica: Eb- Manik, interpretándose que el chultún fue construido en época Eb, 800 a 500 A.C., cubriéndose en la época Manik, 300 a 600 D.C.

h) Chultún 7B-3: sin tapadera, de una sólo cámara, su función fue para almacenaje de granos básicos.

Cronología Cerámica: Estéril, posiblemente construido en época Imix,

i) Cronología Cerámica: Imix.

j) Localizado en zona geográfica alta.

Grupo 7B-VII. Operación LIII

a) Plaza: sobre la misma elevación que ocupa el grupo 7B-VI hacia el "S", "N-S" largo aproximada 18 mts. por 9.50 mts. ancho. La plataforma que ocupa la plaza sobre los lados "E" y "S" se construyeron muros de contención, rellenando todo el área de tierra caliza. .

b) El grupo se encuentra formado por cinco estructuras: 7B-13 al "N", 7B-14 y 7B-15 al HE", 7B-16 al "S" y 7B-17 al "O".

c) Estructura 7B-13 al /IN" de plaza: debido a su estado muy erosionado solamente fue posible determinar un basamento, largo "E-O" 10 mts., ancho 7 mts.

11



7B-17 -1a. y 7B-17 - 2a. solamente se localizaron secciones de piso. 78017-3a. largo "N-S" 9.50 mts., ancho 7 mts., un segundo cuerpo largo "N-S" 7.50 mts., ancho 1.50 mts., altura 1.50 mts.; Muro "E" de estructura alto 0.40 mts. en talud hacia el segundo cuerpo.

- f) Estructura 78016 al "S" de la plaza: en su excavación se localizaron tres remodelaciones, basamento largo "E-O" 9.80 mts., ancho 5 mts., alto 0.80 mts. en talud. Bajo piso estucado de plaza, frente uN" mutilado, 7B-16-2a. largo "E-O" 13,50 mts., ancho 6.40 mts. alto 1.10 mts., tres gradas de acceso. 7b-16-3a. cuatro gradas recubren las gradas anteriores, más un segundo cuerpo elevado la estructura a 1.40 mts.
- g) Estructura 7B-14 localizada al "N-E" de la plaza con dos remodelaciones. 7B-14-1a. un basamento de 5.50 mts. largo "E-O" por 4.80 mts. ancho "N-S", sobre este basamento se localizaron muros que formaban parte de una estructura, sobre el lado "O" tres escalones de acceso. 7B-14-2a. sobre los lados "N", "S" Y "E" de basamento se agregaron muros de 0.50 mts. de alto, rellenando el espacio interior, construyendo un segundo cuerpo "E-O" 3 mts. por 2,70 mts. "N-S", alto 0.30 mts.; una banqueta al frente "O" formando esquinas re me ti das, posiblemente tres escalones cubriendo los de la 78014-1a.
- h) Estructura 7B-15 al "E" de la plaza con dos remodelaciones. 7B-15-1a. basamento largo "N-S" 13.50 mts., ancho 6.25 mts., alto 1.10 mts., tres gradas. 78015-2a. tres escalones cubriendo las anteriores, un segundo cuerpo que se proyecta en talud a la tercera grada, 0.30 mts. alto.
Tres entierros asociados.
- i) Chultún 7804: sin tapadera, cubierto por esquina "N-O" estructura 7B-17-3a. lleno de sedimento; por su colocación, forma y profundidad su utilización posiblemente fue el de depósito de agua. Cronología Cerámica Manik 3a. siendo cubierto en ocupación Imix.

j) Agujero localizado al "S-O" de plaza, por los diferentes desniveles de relleno piso plaza como por los diferentes cortes (canales) que conducen al agujero, su función fue contener agua.

k) Cronología Cerámica: Imix.

l) Localizado en zona geográfica alta.

Grupo 7B- VIII. Operación LIV.

a) Plaza: ocupando la misma elevación de los grupos 7B-VI, 7B-VII, largo "N-S" 24,50 mts."E-O" 11 mts.; piso tierra caliza apelmazada. En sus cuatro lados muros de contención,

b) Grupo formado por cuatro estructuras: al "N" 7B-19, al "O" i 7B-20 al "s" 7B-29 y al "E" 7B-18, .

c) Estructura 7B-19 al "N" de plaza: largo "E-O" 12.50 mts., 8 mts. ancho aproximado, altura 0,80 mts. Paredes exteriores estucadas, Piso estucado sobre la estructura. El frente "S" mu tilado.

d) Estructura 7B-20: plataforma al "O" de la plaza, largo "N-S" 9,50 mts" ancho 3,80 mts. Estructura muy erosionada.

e) Estructura 7B-29: limitando todo el "S" de la plaza una plataforma "E-O" 27 mts. largo por 4 mts. ancho. Sobre el mismo nivel de piso plaza, remodelación de muro "S" plaza.

f) Estructura 7B-18 con cuatro remodelaciones: 7B-18-1a. fragmento de estructura de la cual solo queda sección de piso estucado. 7B-18-2a. basamento de forma redonda, diárre tro 6.50 mts. reutilizando parte de la 7B-18-1a. 7B-18.3a. basamento largo y ancho 8040 mts., alto 0.20 mts. sObre las remodelaciones anteriores. 7B-18-4a. estructura largo "S-N" 3.70 mts., ancho 1.50 mts" alto 0.20 mts. sobre la 7B-18-3a, Asociada a veinte entierros.

g) Cronología Cerámica: Imix.

h) Localizado en zona geográfica alta.

7. CONCLUSIONES GENERALES

Arqui tectónicas.

Plataformas: de los grupos trabajados uno se localiza en terreno plano, sin necesidad de construir plataforma, el 7C-XVII. Los otros cuatro, 8B-I, 7B-VI, 7B-VII, 7B-VIII, parte utilizando roca caliza natural, otra parte relleno tierra caliza, con muros de contención que dan a la zona baja, "construidos de roca caliza".

Plazas: formadas de tierra caliza apisonada, área ocupada no excede en 2,156 mts². ni menor de 660 mts.²

Estructuras: a excepción del grupo 7B-VI, los cuatro restantes tienen estructuras rectangulares en sus lados "N", "O" y "S" (grupo 8B-I, palacio).

Estructura al "E": los cinco grupos trabajados tienen al "E" una estructura cuadrada; solamente el grupo 8B-I, estructura 8B-4, no presenta remodelaciones, los restantes sí presentan esta característica, consistente en mutilación de una estructura sobre su basamento, posteriormente elevación de paredes "N", "S" y "O" del basamento, construyendo un segundo cuerpo. Escalinata cubriendo una anterior, construcción de una banqueta al frente

"O" más pequeña que el muro, formando esquinas "N-O", "S-E", remetidas; esta característica se presenta en la estructura 8B-4, sin más remodelaciones; no así en la 7B-18, grupo 7B-VIII que no presenta las anteriores remodelaciones, encontrándose un sólo basamento cubriendo en su totalidad otro basamento y fragmento de piso.

Función de estructuras:

Los cinco grupos tienen una estructura ya sea mejor construida (8B-I palacio al "N") o más altas (7C-52 al "O", 7B-12 al "S" 7B-16 al "S", 7B-19 al "N"); destinadas a función habitacional a una o varias personas, colocadas a un nivel más alto que el resto de la población. (Becker 1973/2).

El resto de estructuras, a excepción de las colocadas al "E",



ueron am len e uncl ri. L 11~ t 111 ara personas que habitaban en el mismo grupo, solo que a un nivel social más bajo que los habitantes de las estructuras mejor construidas o más altas.

Los dos tipos de estructuras en un momento dado sobre sus basamentos pudieron haber tenido ranchos o simplemente postes sosteniendo un techo de palma. (Becker 1971/5), (Haviland 1975/8).

Estructuras localizadas al /E": las estructuras al /E" de cuatro grupos 8B-I, 7B- VI, 7B- VII, 7B- VIII, se encuentran asociadas a 32 entierros (Ver cuadro No. 1), de los cuales uno es fase Manik III (entierro P.N.T. 132), a 1.35 mts. profundidad de piso plaza, entierro localizado a más profundidad de los 20 restantes (Grupo 7B-VIII); no pudiendo asociarse a ninguna estructura (fragmento), debido a la erosión y mutilación de éstas. Otros entierros Ik e Imix (Clásico Tardío), rompieron el piso estucado para depositarlos, en la misma forma que el entierro Manik III (P.N.T. 132); quedando como única evidencia arqueológica de ser el entierro a más profundidad de los demás, en su cronología cerámica Manik (Clásico Temprano 300 a 600 D.C.; igual que el entierro P.N.T. 116, que por su cercanía podrían asociarse a otros grupos mayores cercanos al área, como es el grupo 6B-II. .

Dos entierros Ik, 600 a 700 D.C. (P.N.T. 125 y P.N.T. 134).

Dos entierros Transicionales Ik a Imx (P.N.T. 89 y P.N.T. 130).

Un entierro cronología cerámica Imix, con posible reutilización de vasija Manik.

Veintisiete entierros fecha cerámica Imix, 700 a 800 D.C.

Veintisiete entierros orientados /IN-S". Uno orientado I/8-N".

Cuatro no determinada la orientación por la erosión (dos Manik, dos Imix). .

Nueve entierros con el cráneo orientado al /E" (agujeros orbitales), los restantes no determinados por la erosión.

De los anteriores datos, como recorridos arqueológicos en grupos que reúnan las mismas características de los cinco grupos excavados (Becker 1971/2), se obtienen las siguientes conclusiones:

Durante la fase Imix 700 a 800 D.C. grupos que tengan una estructura rectangular al "N", "O", "S" de plaza, remodela mutilando o en su caso construyen un basamento con el propósito de efectuar enterramientos rituales, de donde la estructura al "E" fue su función ritual. (Becker 1971/2).

Los entierros de esta fase Imix, se efectuaron orientados "N-S", cráneo al "O", posición flexionados derechos o extendidos.

18..... ... - o.....	ra	...;1-----j,--- oJJ-0'....."II"- ijJ00...."UI"....	:z .
		<p style="text-align: center;">c i I</p> <p style="text-align: center;">I I</p> <p style="text-align: center;">i < II</p> <p style="text-align: center;">;i</p>	3
(, o i			o IJ J . " 1 : 1 I -1
I', ii i -)			z :.
		<p style="text-align: center;">I , , , II II, , I II , II III I , II 'T' III III</p> <hr/> <p style="text-align: center;">I ;J II</p>	e
;', ", ,I III		I , I , I "II, ", I III III , I	:J
I		1, J II 1 I II	2: -i q
, " 1II r \ 1I		' (, 1 '1 , 1 1 1 i	
I I		I I I I It I ! 'I "'	
1 rI I	II	11 'I I I r \	
I		,	
II, I ;,	II	, II', III I \ I . 1, II I ='	I 1 / ,

I		
I I		I I , , I.
I , ' , , I		11rf ' .
		, I 1.11'
.
...	..	

~
EJ
e
~ 0
0 e
\\
() ; U
C:PO
I ...
J.. -J'o (II)

~
7B-VI 7B-VIII

LAMINA 12

CUADRO No. 2. CRONOLOGIA TIKAL

POSTCLASICO	1500	CABAN
	TARDIO 1400	
	1300	
	1200	
CLASICO	TEMPRANO 1100	EZN AB
	1000	
	900	IMIX
	TARDIO 800	
	700	IK
	600	
	500	M AN IK
	400	
	300	CIMI
	200	
PRECLASICO	100	CAU AC
	0	
	TARDIO 100	CHUEN
	200	
	300	TZEC
	400	
	500	
	600	
	700	
	800	

8. BIBLIOGRAFIA

1. Anderson, J. E. "The Human Skeleton" A manual for Archaeologists. National Museum of Canada. Department of Northern Affairs and National Resources Ottawa 1962.
2. Becker, Marshall Joseph "The identification of a second plaza plan at Tikal, Guatemala and its implications for ancient Maya social complexity." University of Pennsylvania, P.H.D. 1971.
3. Becker, Marshall Joseph "Plaza plans at Quirigua, Guatemala." Department of Sociology-Anthropology, West Chester State, College Pennsylvania U.S.A. Katunob, V Olume VIII. No. 2 December-1972
4. Becker, Marshall Joseph "Teorias of Ancient Maya Social Structure: H priests, peasants, and ceremonial centers in historical perspective. Katunob. No. 12, 1979, p.p. 50-65.
5. Becker, Marshall Joseph "Antiguas casas Mayas y su identificación: una evaluación de grupos arquitectónicos en Tikal e inferencias relacionadas a sus funciones, 1980. Proyecto Nacional Tikal Serie Notas 4, Tikal, Guatemala. Mayo 1982. Traducción Juan Pedro Laporte.
6. Carr y Hazard "Map of the Ruins of Tikal, El Petén, Guatemala." Tikal Reporters No. 11. Museum Monograph, University Museum, University Museum, Philadelphia 1961.
7. Dahlin, Bruce H. "Una visión antropológica a las pirámides: un movimiento de revitalización durante el clásico tardío en Tikal, Guatemala." (An anthropologist looks at the pyramids: a late classic revitalization movement at Tikal, Guatemala.) Tesis Doctoral, Universidad de Temple. Traducción Juan Pedro Laporte, Tikal, Guatemala. Noviembre 1982, P,N,T,

8. Haviland, Williams A. "Dower Houses (Casas de Heredad) y Centros Menores en Tikal, Guatemala: Una investigación de unid!del vliidn en In jerllquú de MCIII tamiento. Ed. w. Ashmore. p.p. 335-349, University of New Mexico Press, Albuquerque 1981. Proyecto Nacional Tikal, Serie Notas 4 Tikal, Guatemala - Mayo 1982. Traducción Juan Pedro Laporte.
9. Hennes, Bernard "Informe Laboratorio Cerámico temporada 1982-1983. P.N.T.
10. Hermes, Bernard "Catálogo de Vasijas Cerámicas, P.N.T." Archivo, P.N.T.
11. Laboratorio P,N. T. "Catálogo de Herramientas Lítica, P.N.T." Archivo.
12. Laporte, Juan Pedro "Plan de trabajo: Lineamientos Técnicos" Archivo, P.N.T. Octubre 1982.
13. Laporte, Juan Pedro "Bibliografía de la Arqueología Guatemalteca." Edición de la Dirección General de Antropología e Historia. Tomo 1. Guatemala.
14. Laporte, Juan Pedro "Informe Excavación, temporada 1981-1982." Archivo, P.N.T.
15. Martínez, Víctor M. "Informe Flora y Fauna 1983." Archivo, P.N.T.
16. Orrego Corzo, Miguel "Reporte de las Investigaciones Arqueológicas en El Grupo 5E-II, Tikal" Guatemala 1982-1983. Instituto de Antropología e Historia, Ministerio de Educación.
17. Rivera Dorado, Miguel "Los Mayas una Sociedad Oriental" Editorial de la Universidad Complutense.
18. Santa Cruz, María Sara "Arquitectura Doméstica en Sitios Arqueológicos de la cuenca del largo de Izabal y sus interrelaciones socio-económicas." Tesis profesional, Escuela de Historia, USAC. Guatemala, 1983.
19. Torres, Rolando "Informes excavación Grupos: 8B-I, 7C-XVII, 7B-VI, 7B-VII, 7B-VIII. 1982-1983. Archivo, P.N.T.
20. Valdez, Juan Antonio "Informe excavación temporada 1981-1982" Archivo, P.N.T.
21. Valdez, Juan Antonio "Edude de Groupes d' Habitations du Centre Ceremonial Maya d' Mundo Perdido, Tikal Guatemala, 1983. Universite de Paris 1. Sorbonne. These de Doctorat de 3 Emecyche.